

111年全國會長盃身心障礙者桌球錦標賽暨2022年國際賽事國家代表隊遴選時間表(一)

日期	時間	比賽球檯												場數
		T1	T2	T3	T4	T5	T6	T7	T8	T9	T10	T11	T12	
3月19日(六)	13:30	報到												
	14:00			男子 TT4 1	男子 TT4 2	男子 TT4 3	男子 TT4 4	男子 TT4 5	男子 TT1 1	男子 TT1 2	男子 TT3 1	男子 TT3 2	男子 TT3 3	10
	14:30			男子 TT2 1	男子 TT2 2	男子 TT2 3	男子 TT5 1	男子 TT5 2	男子 TT5 3	女子 TT4-5 1	女子 TT4-5 2	女子 TT4-5 3	女子 TT4-5 4	10
	15:00			男子 TT4 6	男子 TT4 7	男子 TT4 8	男子 TT4 9	男子 TT4 10	男子 TT1 3	男子 TT1 4	男子 TT3 4	男子 TT3 5	男子 TT3 6	10
	15:30			男子 TT2 4	男子 TT2 5	男子 TT2 6	男子 TT5 4	男子 TT5 5	男子 TT5 6	女子 TT4-5 5	女子 TT4-5 6	女子 TT4-5 7	女子 TT4-5 8	10
	16:00			男子 TT4 11	男子 TT4 12	男子 TT4 13	男子 TT4 14	男子 TT4 15	男子 TT1 5	男子 TT1 6	男子 TT3 7	男子 TT3 8	男子 TT3 9	10
	16:30	男子 TT4 一	男子 TT4 二	男子 TT2 7	男子 TT2 8	男子 TT2 9	男子 TT5 7	男子 TT5 8	男子 TT5 9	女子 TT4-5 9	女子 TT4-5 10	女子 TT4-5 11	女子 TT4-5 12	12
	17:00			男子 TT2 一	男子 TT2 二	男子 TT4 三	男子 TT4 四	男子 TT5 一	男子 TT5 二	男子 TT1 7	男子 TT1 8	男子 TT3 一	男子 TT3 二	10
	17:30			男子 TT2 三	男子 TT2 四	男子 TT4 五	男子 TT4 六	男子 TT5 三	男子 TT5 四	女子 TT4-5 一	女子 TT4-5 二	男子 TT3 三	男子 TT3 四	10
	18:00		男子 TT2 五	男子 TT2 六	男子 TT2 七	男子 TT5 七	男子 TT3 七	男子 TT1 9	男子 TT1 10	女子 TT4-5 三	女子 TT4-5 四	男子 TT3 五	男子 TT3 六	11

111年全國會長盃身心障礙者桌球錦標賽暨2022年國際賽事國家代表隊遴選時間表(二)

日期	時間	比賽球檯												場數
		T1	T2	T3	T4	T5	T6	T7	T8	T9	T10	T11	T12	
3 月 20 日 (日)	08:30	報 到												
	09:00	男子 TT11 1	男子 TT11 2	男子 TT11 3	男子 TT11 4	男子 TT11 5	女子 TT11 1	男子 TT8 1	男子 TT8 2	男子 TT8 3	男子 TT8 4	女子 TT7-8 1	女子 TT7-8 2	12
	09:40	男子 TT6-7 1	男子 TT6-7 2	男子 TT9 1	男子 TT9 2	男子 TT9 3	男子 TT8 5	男子 TT8 6	男子 TT8 7	男子 TT10 1	男子 TT10 2	女子 TT9-10 1	女子 TT9-10 2	12
	10:20	男子 TT11 6	男子 TT11 7	男子 TT11 8	男子 TT11 9	男子 TT11 10	女子 TT11 2	男子 TT8 8	男子 TT8 9	男子 TT10 3	男子 TT10 4	女子 TT7-8 3	女子 TT7-8 4	12
	11:00	男子 TT6-7 3	男子 TT6-7 4	男子 TT9 4	男子 TT9 5	男子 TT9 6	男子 TT8 10	男子 TT8 11	男子 TT8 12	女子 TT9-10 3	女子 TT9-10 4	女子 TT7-8 5	女子 TT7-8 6	12
	11:40	男子 TT11 11	男子 TT11 12	男子 TT11 13	男子 TT11 14	男子 TT11 15	女子 TT11 3	男子 TT6-7 5	男子 TT6-7 6	男子 TT10 5	男子 TT10 6	女子 TT9-10 5	女子 TT9-10 6	12
	12:20													
	13:00	男子 TT11 一	男子 TT11 二	男子 TT9 7	男子 TT9 8	男子 TT9 9		男子 TT8 一	男子 TT8 二	男子 TT8 三	男子 TT8 四	女子 TT9-10 一	女子 TT9-10 二	11
	13:50	男子 TT11 三	男子 TT11 四	男子 TT6-7 7	男子 TT6-7 8	男子 TT9 一	男子 TT9 二	男子 TT8 五	男子 TT8 六	男子 TT8 七	男子 TT8 八	男子 TT10 7	男子 TT10 8	12
	14:40	男子 TT11 五	男子 TT11 六	男子 TT6-7 9	男子 TT6-7 10	男子 TT9 三	男子 TT9 四	男子 TT8 九	男子 TT8 十	男子 TT10 9	男子 TT10 10	女子 TT9-10 三	女子 TT9-10 四	12
15:30	男子 TT11 七						男子 TT8 十一						2	

男子個人單打 TT1

	1	2	3	4	5	積分	勝率	名次	場次	球隊
1 台中市脊髓 陳華國	■	-	-	-	-				1	1 Vs 2
									2	3 Vs 4
2 台中市脊髓 范哲維	-	■	-	-	-				3	1 Vs 3
									4	4 Vs 5
3 北市殘障協會 朱為中	-	-	■	-	-				5	3 Vs 5
									6	2 Vs 4
4 北市殘障協會 洪文隆	-	-	-	■	-				7	1 Vs 4
									8	2 Vs 5
5 青山勇士 賴俊榮	-	-	-	-	■				9	1 Vs 5
									10	2 Vs 3

男子個人單打 TT2 預賽

(每組取2名晉級決賽)

A 組	1	2	3	積分	勝率	名次	場次	球隊
1 北市殘障協會 賴永權	■	-	-				1	1 Vs 3
2 新北身心障礙協會 黃楷倫	-	■	-				4	1 Vs 2
3 桃園任鵬飛 黃仁祥	-	-	■				7	2 Vs 3

B 組	4	5	6	積分	勝率	名次	場次	球隊
4 臺東縣脊髓 陳富貴	■	-	-				2	5 Vs 6
5 桃園任鵬飛 邱勢璋	-	■	-				5	4 Vs 5
6 桃園任鵬飛 趙健文	-	-	■				8	4 Vs 6

C 組	7	8	9	積分	勝率	名次	場次	球隊
7 台中市脊髓 黃景宏	■	-	-				3	8 Vs 9
8 桃園任鵬飛 胡言旗	-	■	-				6	7 Vs 8
9 桃園任鵬飛 林寬章	-	-	■				9	7 Vs 9

男子個人單打 TT2 決賽

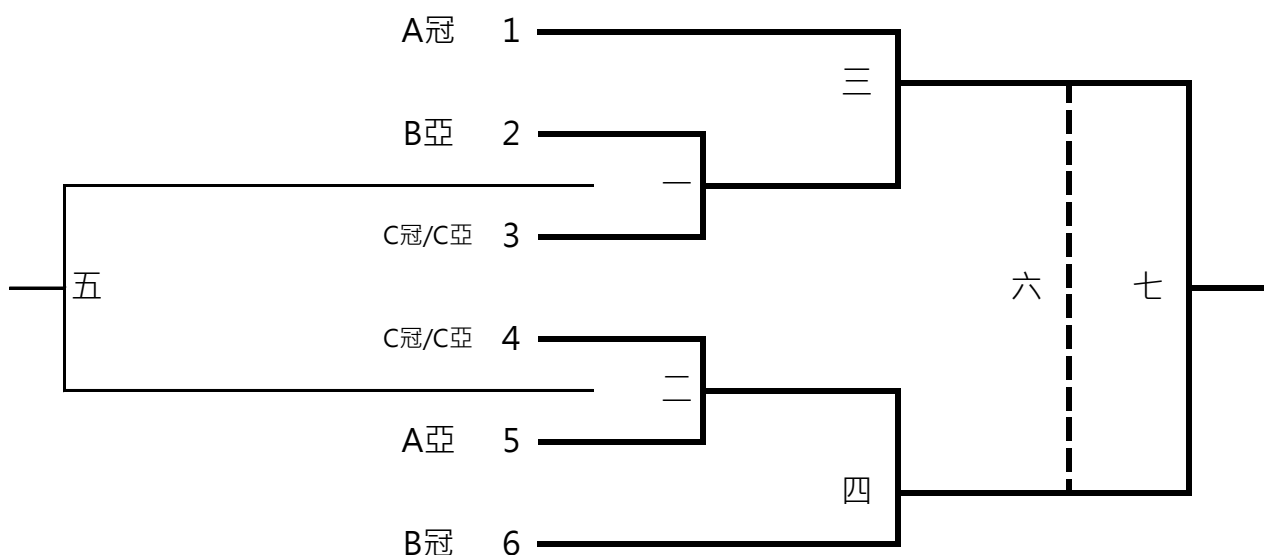

男子個人單打 TT3 預賽

(每組取2名晉級決賽)

A 組		1	2	3	積分	勝率	名次	場次	球隊
1	台中市脊髓 吳振勝	■	-	-				1	1 Vs 3
2	北市殘障協會 范振信	-	■	-				4	1 Vs 2
3	臺東縣脊髓 邱凱倫	-	-	■				7	2 Vs 3

B 組		4	5	6	積分	勝率	名次	場次	球隊
4	台中市脊髓 殷建平	■	-	-				2	4 Vs 6
5	北市殘障協會 宋金龍	-	■	-				5	4 Vs 5
6	臺東縣脊髓 林添福	-	-	■				8	5 Vs 6

C 組		7	8	9	積分	勝率	名次	場次	球隊
7	台中市脊髓 劉政漢	■	-	-				3	7 Vs 9
8	臺東縣脊髓 王達琥	-	■	-				6	7 Vs 8
9	桃園任鵬飛 劉政奇	-	-	■				9	8 Vs 9

男子個人單打 TT3 決賽

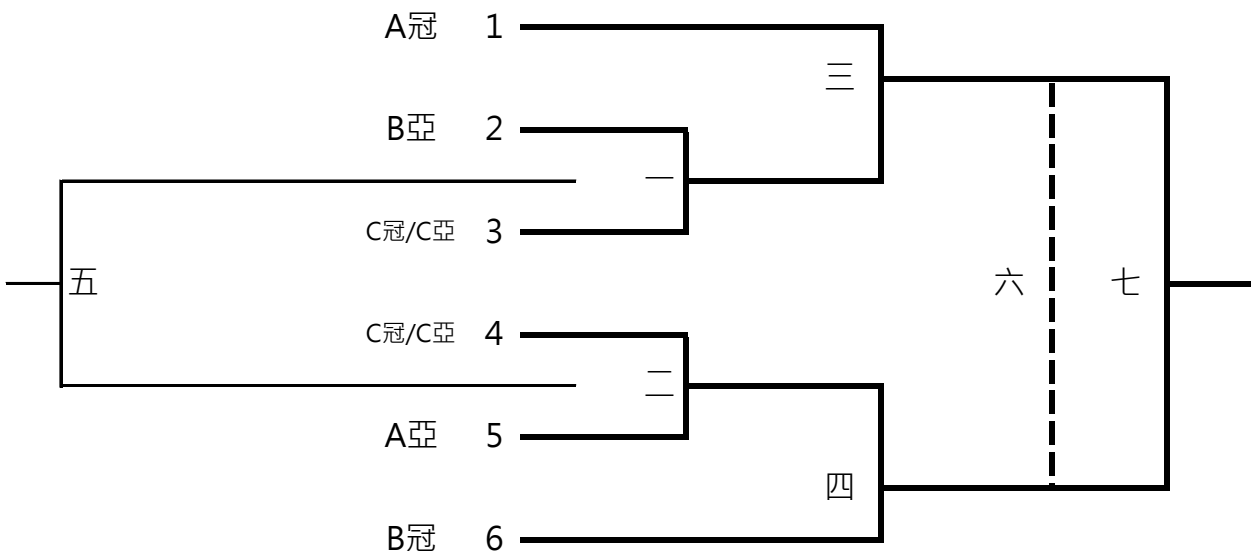

男子個人單打 TT4 預賽

(每組取2名晉級決賽)

A 組			1	2	3	積分	勝率	名次
1	中福維他露隊	林文信	■	-	-			
2	北市殘障協會	李金峯	-	■	-			
3	新北身心障礙協會	古鎮嘉	-	-	■			

場次	球隊
1	1 Vs 3
6	1 Vs 2
11	2 Vs 3

B 組			4	5	6	7	積分	勝率	名次
4	中福維他露隊	梁振坤	■	-	-	-			
5	北市殘障協會	王欣旗	-	■	-	-			
6	臺東縣脊髓	余哈囉	-	-	■	-			
7	高雄身障	胡頌恩	-	-	-	■			

場次	球隊
2	4 Vs 6
3	5 Vs 7
7	4 Vs 5
8	6 Vs 7
12	4 Vs 7
13	5 Vs 6

C 組			8	9	10	11	積分	勝率	名次
8	臺中市脊髓	柯坤男	■	-	-	-			
9	北市殘障協會	曾文郡	-	■	-	-			
10	北市殘障協會	劉明堂	-	-	■	-			
11	新北身心障礙協會	林國清	-	-	-	■			

場次	球隊
4	8 Vs 11
5	9 Vs 10
9	8 Vs 10
10	9 Vs 11
14	8 Vs 9
15	10 Vs 11

男子個人單打 TT4 決賽

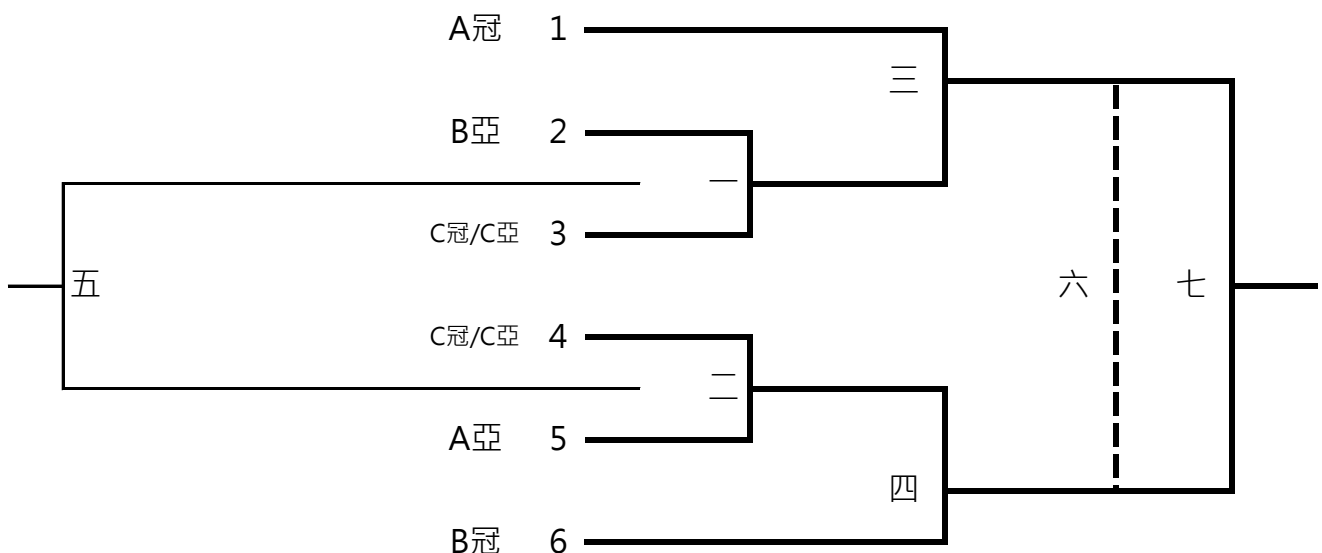

男子個人單打 TT5 預賽

(每組取2名晉級決賽)

A 組		1	2	3		積分	勝率	名次
1	台南身障體育協會 程銘志	■	-	-				
2	北市殘障協會 陳宗正	-	■	-				
3	中福維他露隊 司英明	-	-	■				

場次	球隊
1	1 Vs 3
4	1 Vs 2
7	2 Vs 3

B 組		4	5	6	7	積分	勝率	名次
4	北市殘障協會 張志榮	■	-	-				
5	中福維他露隊 黃麒麟	-	■	-				
6	北市殘障協會 江商煌	-	-	■				
7	台中市脊髓 張程皓	-	-	-	■			

場次	球隊
2	4 Vs 6
3	5 Vs 7
5	4 Vs 5
6	6 Vs 7
8	4 Vs 7
9	5 Vs 6

男子個人單打 TT5 決賽

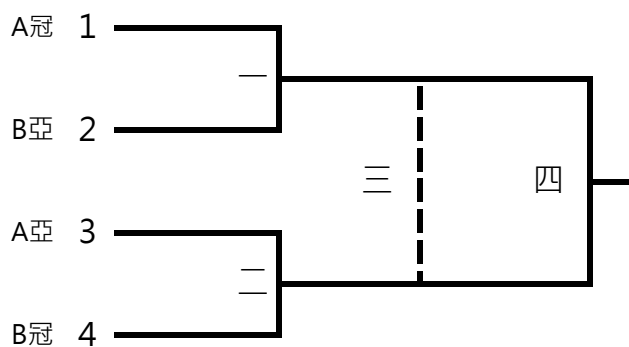

男子個人單打 TT6-7

	1	2	3	4	5	積分	勝率	名次	場次	球隊
1 新北身心障礙協會 林我欽	■	-	-	-	-				1	1 Vs 3
									2	2 Vs 4
2 北市殘障協會 許明峯	-	■	-	-	-				3	1 Vs 2
									4	4 Vs 5
3 新北身心障礙協會 張祐綱	-	-	■	-	-				5	2 Vs 5
									6	3 Vs 4
4 北市殘障協會 陳柏翰	-	-	-	■	-				7	1 Vs 4
									8	3 Vs 5
5 臺東縣脊髓 胡鈞	-	-	-	-	■				9	1 Vs 5
									10	2 Vs 3

男子個人單打 TT8 預賽

(每組取2名晉級決賽)

A 組		1	2	3		積分	勝率	名次
1	台北科技大學 胡銘福	■	-	-				
2	北市殘障協會 李金澤	-	■	-				
3	新北身心障礙協會 黃彥銘	-	-	■				

場次	球隊
1	1 Vs 3
5	1 Vs 2
9	2 Vs 3

B 組		4	5	6		積分	勝率	名次
4	台南身障體育協會 侯廷松	■	-	-				
5	北市殘障協會 陳義寬	-	■	-				
6	秀水乒乓球館 侯榮仁	-	-	■				

場次	球隊
2	4 Vs 6
6	4 Vs 5
10	5 Vs 6

C 組		7	8	9		積分	勝率	名次
7	新北身心障礙協會 連崇慶	■	-	-				
8	和美實驗學校 黃王廷	-	■	-				
9	北市殘障協會 蔡演昇	-	-	■				

場次	球隊
3	7 Vs 9
7	7 Vs 8
11	8 Vs 9

D 組		10	11	12		積分	勝率	名次
10	秀水乒乓球館 陳柏圭	■	-	-				
11	新北身心障礙協會 遲秉忠	-	■	-				
12	北市殘障協會 賴坤玉	-	-	■				

場次	球隊
4	10 Vs 12
8	10 Vs 11
12	11 Vs 12

男子個人單打 TT8 決賽

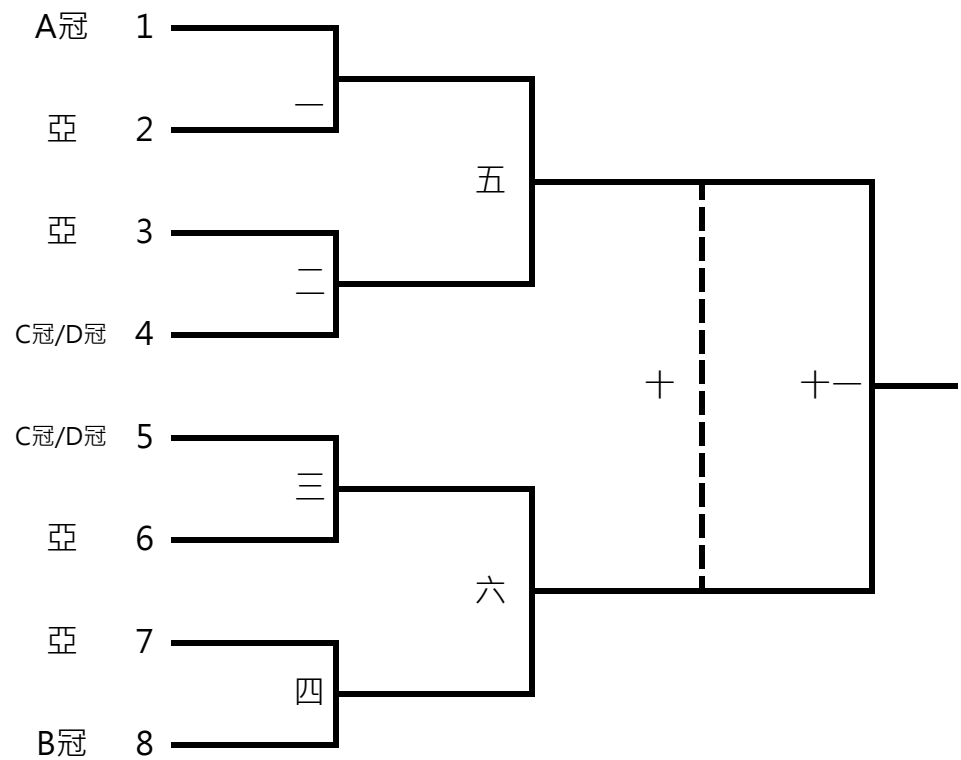

男子個人單打 TT8 五、六名決賽

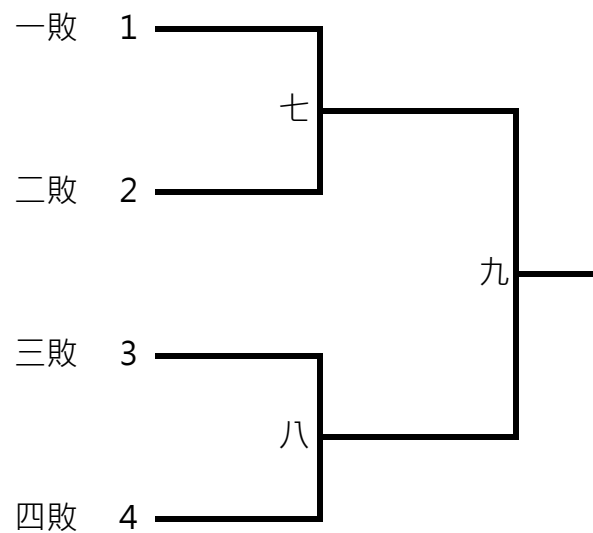

男子個人單打 TT9 預賽

(每組取2名晉級決賽)

A 組			1	2	3	積分	勝率	名次
1	北市殘障協會	羅偉凱	■	-	-			
2	桃園市肢體傷殘協進會	賴富榮	-	■	-			
3	北市殘障協會	李文豪	-	-	■			

場次	球隊
1	1 Vs 3
4	1 Vs 2
7	2 Vs 3

B 組			4	5	6	7	積分	勝率	名次
4	文化大學	謝宗穎	■	-	-				
5	北市殘障協會	李偉綸	-	■	-				
6	北市殘障協會	許德英	-	-	■				
7	新北身心障礙協會	鄭仁正	-	-	-	■			

場次	球隊
2	4 Vs 7
3	5 Vs 6
5	4 Vs 5
6	6 Vs 7
8	4 Vs 6
9	5 Vs 7

男子個人單打 TT9 決賽

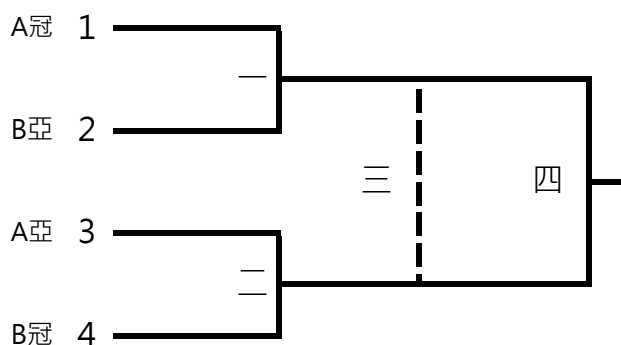

男子個人單打 TT10

	1	2	3	4	5	積分	勝率	名次
1 新北身心障礙協會 林駿挺	■	-	-	-	-			
2 個人報名 陳先覺	-	■	-	-	-			
3 秀水乒乓球館 陳錦堂	-	-	■	-	-			
4 新北身心障礙協會 蘇晉賢	-	-	-	■	-			
5 北市殘障協會 王一旻	-	-	-	-	■			

場次	球隊
1	1 Vs 4
2	3 Vs 5
3	1 Vs 2
4	4 Vs 5
5	1 Vs 3
6	2 Vs 4
7	2 Vs 5
8	3 Vs 4
9	1 Vs 5
10	2 Vs 3

男子個人單打 TT11 預賽

(每組取2名晉級決賽)

A 組			1	2	3	積分	勝率	名次
1	瑞芳高工	謝非	■	-	-			
2	青山勇士	江光承	-	■	-			
3	彰化縣啟兒關懷協會	沈家弘	-	-	■			

場次	球隊
1	1 Vs 3
6	1 Vs 2
11	2 Vs 3

B 組			4	5	6	7	積分	勝率	名次
4	中華天使隊	黃大祐	■	-	-	-			
5	新北市身心障礙桌球協會	陳柏諺	-	■	-	-			
6	內湖高工校友	周哲民	-	-	■	-			
7	高雄市身障協會	葉佳俊	-	-	-	■			

場次	球隊
2	4 Vs 6
3	5 Vs 7
7	4 Vs 5
8	6 Vs 7
12	4 Vs 7
13	5 Vs 6

C 組			8	9	10	11	積分	勝率	名次
8	虎尾農工	黃資勸	■	-	-	-			
9	台中小兵乒乓球教室	張敬	-	■	-	-			
10	青山勇士	江光輝	-	-	■	-			
11	陽明	蔣孟翰	-	-	-	■			

場次	球隊
4	8 Vs 10
5	9 Vs 11
9	8 Vs 9
10	10 Vs 11
14	8 Vs 11
15	9 Vs 10

男子個人單打 TT11 決賽

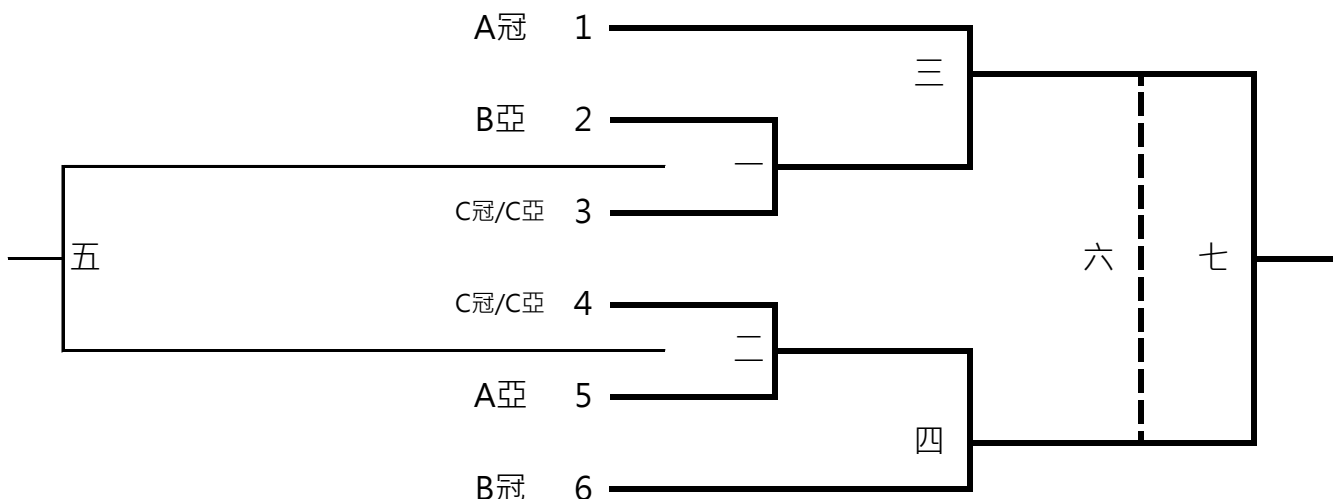

女子個人單打 TT4-5 預賽

(每組取2名晉級決賽)

A 組		1	2	3	4	積分	勝率	名次
1	新北身心障礙協會 盧碧春	■	-	-	-			
2	屏東縣殘障服務協會 李雅朱	-	■	-	-			
3	北市殘障協會 陳明玲	-	-	■	-			
4	北市殘障協會 張月珍	-	-	-	■			

場次	球隊
1	1 Vs 2
2	3 Vs 4
5	1 Vs 3
6	2 Vs 4
9	1 Vs 4
10	2 Vs 3

B 組		5	6	7	8	積分	勝率	名次
5	臺東縣脊髓 林彥穎	■	-	-	-			
6	北市殘障協會 施祝華	-	■	-	-			
7	北市殘障協會 廖敏秀	-	-	■	-			
8	北市殘障協會 楊秀凰	-	-	-	■			

場次	球隊
3	5 Vs 7
4	6 Vs 8
7	5 Vs 6
8	7 Vs 8
11	5 Vs 8
12	6 Vs 7

女子個人單打 TT4-5 決賽

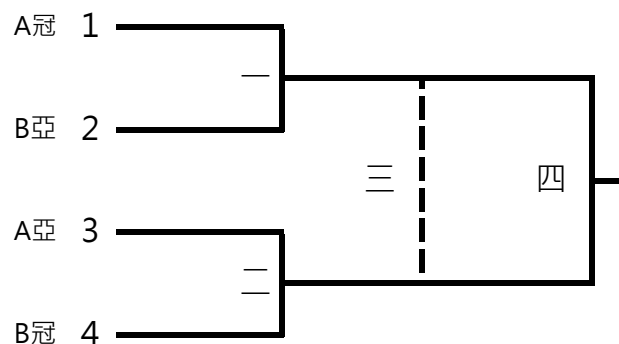

女子個人單打 TT7-8

	1	2	3	4	積分	勝率	名次
1 北市殘障協會 李秀英	■	-	-	-			
2 北市殘障協會 李淑敏	-	■	-	-			
3 北市殘障協會 張晴惠	-	-	■	-			
4 北市殘障協會 楊慧娥	-	-	-	■			

場次	球隊
1	1 Vs 3
2	2 Vs 4
3	1 Vs 2
4	3 Vs 4
5	1 Vs 4
6	2 Vs 3

女子個人單打 TT9-10 預賽

(每組取2名晉級決賽)

A 組		1	2	3		積分	勝率	名次
1	長明乒乓 田曉雯	■	-	-				
2	北市殘障協會 張美玉	-	■	-				
3	北市殘障協會 徐筱芸	-	-	■				

場次	球隊
1	2 Vs 3
3	1 Vs 3
5	1 Vs 2

B 組		4	5	6		積分	勝率	名次
4	長明乒乓 林姿妤	■	-	-				
5	新北身心障礙協會 郭翔芸	-	■	-				
6	北市殘障協會 林彥汝	-	-	■				

場次	球隊
2	4 Vs 6
4	4 Vs 5
6	5 Vs 6

女子個人單打 TT9-10 決賽

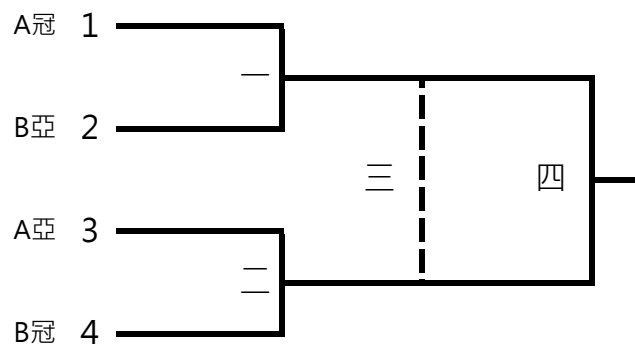

女子個人單打 TT11 預賽

A 組		1	2	3		積分	勝率	名次
1	景美國中 黎懿亞	■	-	-				
2	大安隊 李婧萱	-	■	-				
3	臺中特殊教育學校 蘇利珊	-	-	■				

場次	球隊
1	1 Vs 3
2	1 Vs 2
3	2 Vs 3