

團體組參賽隊職員名單

高男團體組

1. 單位：興大附中

領隊：陳勇延 教練：林新發、孫明德、游斯徨

管理：吳政穎、歐哲銘 隊長：白晟璋

隊員：

白晟璋 鄧鈞鎧 張珀瑞 謝秉志

曾昕睿 賴奕翔 王裕閔 陳禹誌

吳諺霖 陳彥融

2. 單位：中科實驗高中

領隊：秦文智 教練：許又文 管理：李淑雲 隊長：廖倚賢

隊員：

廖倚賢 廖盛君 張民彥 楊儷綱

李家華 張為楷 陶德愷

3. 單位：臺中一中

領隊：林隆諺 教練：羅智仁、紀國鈞 管理：陳國輝 隊長：陳亮祁

隊員：

陳亮祁 林昱安 顏瑜廷 賴俞佑

陳融星 陳虹廷 陳柏宇 蕭敬橙

王宥元 陳育愷

4. 單位：明道高中

領隊：汪大久 教練：林漢民、彭婉華 管理：楊創任 隊長：

隊員：

朱立恩 陳融暄 莊笙禾 賴玉安

柯濬昇 李承隆 湯宗育 謝丞傑

吳冠緯 林塏峰

5. 單位：臺中高工

領隊：黃維賢 教練：吳智東 管理：吳文逸 隊長：陳佳和

隊員：

陳佳和 邱子濬 林柏丞 曾詠墩

盧咨翰 洪至翰 李侑威 傅翊芄

6. 單位：忠明高中

領隊：鄭東昇 教練： 管理：朱芸萱、王詩雅 隊長：林謙翔

隊員：

林謙翔 林宇恩 張哲諺 梁宸維

簡瑜志 李冠毅 徐子凡 張智晉

羅堉愷

7. 單位：東山高中

領隊：郭鴻耀 教練：蕭炳倫、江涪瀚、徐民翰、吳東翰

管理：余信毅 隊長：楊國鴻

隊員：

楊國鴻 吳冠岳 王彥翔 蕭宇辰

柯勇志 杜宇倫 施宏諺 陳麒全

潘禹丞 程崑傑

8. 單位：中港高中

領隊：簡崑鎰 教練：劉桂婷、李想、陳謀俊 管理：楊雅勤 隊長：

隊員：

黃柏勝 黃子瓏 謝秉羶 何旻璋

施亮維 王冠程 王子謙 張浚蓀

林育齊 江宥陞

高女團體組

1. 單位：臺中女中

領隊：洪幼齡 教練：游彥皓 管理：陳玟均 隊長：劉芸珊

隊員：

劉芸珊 張婷媚 蔡妮穎 顏丞妤

劉詠貞 梁芸榛 林子婕

2. 單位：明道高中

領隊：汪大久 教練：林漢民、彭婉華 管理：楊創任 隊長：

隊員：

陳苡涵 蔡季雨 柯采伶 李家儀

許硯旻 林芝儀 林采璇 曾聿菲

陳芷芳 陳品蓁

3. 單位：中港高中

領隊：簡崑鎰 教練：劉桂婷、葉繼、段喬煒 管理：楊雅勤 隊長：

隊員：

黃芷琪 袁鈺淇 莊晨美 李亞云

楊珊樺 張立潔 胡詠均

國男團體組

1. 單位：清水國中

領隊：曾育宗 教練：李想、陳人榮、陳謀俊 管理：陳意青 隊長：李書佑

隊員：

李書佑 曾溢恩 曾宥維 林昱辰

何秉融 陳柏勛 楊恩 梁永炫

2. 單位：日南國中

領隊：鄭清峰 教練：張晴茹 管理：吳國彰 隊長：朱品赫

隊員：

朱品赫 古育弘 楊益安 古濬豪

劉冠佑 邱弘翊 李承恩 周建佑

鄭律楷 羅子翔

3. 單位：明道高中

領隊：汪大久 教練：林漢民、彭婉華 管理：楊創任 隊長：

隊員：

林子宸 黃士宸 陳旭東 李宗源

江亮頡 林育奎 林宏澤 張定康

黃晟璋 黃子杰

4. 單位：忠明高中

領隊：鄭東昇 教練：王詩雅 管理：朱芸萱 隊長：黃子恩

隊員：

黃子恩 劉謙叡 李法順 許茗皓

許扉皓 張紘萱 李冠霖 廖允樂

李振逸 沈孜濤

5. 單位：外埔國中

領隊：林誠迪 教練：張秋敏 管理：蔡薇薇 隊長：賴庠寓

隊員：

賴庠寓 柯政欣 陳克齊 吳宇軒

蔡承諭 洪偉翔 黃子宸 陳奕鈺

李竣浩 田詠勛

6. 單位：東山高中

領隊：郭鴻耀 教練：蕭炳倫、江浥瀚、徐民翰、吳東翰 管理：謝秉傑 隊長：

隊員：

陳俊侑 鄒勝勳 柯勇全 陳浩洋

陳品硯 張皓宸 施易辰 李宇勝

江兆民 蔡沅甫

7. 單位：大華國中

領隊：徐秀青 教練：朱德三 管理：曾文仲 隊長：

隊員：

邵偉值 羅桑崧宇 張巽堯 陳永泰

胡友柏 許智棋 潘冠良 楊顯瑞

劉冠宇 周沐澤

8. 單位：大雅國中

領隊：詹谷原 教練：羅宸 管理：陳虹君 隊長：吳庭愷

隊員：

吳庭愷 劉宇奇 張峻維 李李奇

魏絃安 陳秉澤 詹閔宇 李侑霖

黃朝筠 蔡俊斌

國女團體組

1. 單位：明道高中

領隊：汪大久 教練：林漢民、彭婉華 管理：楊創任 隊長：

隊員：

張睿瑜 葉宣妘 葉芯辰 吳依庭

張庭毓 許嘉恩 葉芷妤 李宛芸

張恒

2. 單位：梧棲國中

領隊：周宗正 教練：江海泉、莊玥雲 管理：陳欽哲、張世賢、楊銘福 隊長：

隊員：

柯閔薰 陳冠穎 林芸汝 蔡可萱

沈煜潔 李芯語 陳采妤 管昱茹

3. 單位：大華國中

領隊：徐秀青 教練：朱德三 管理：曾文仲 隊長：

隊員：

陳毓佳 洪嘉翎 王彥臻 廖佳琪

張雅評 毛宣予 劉心喜 廖晨筠

王韻筑 黃沛綾

4. 單位：中港高中

領隊：簡崐鎰 教練：劉桂婷、葉繼、段喬煒 管理：楊雅勤 隊長：

隊員：

黃芷涵 詹筱筑 蔡乙萱 鄒子閑

周慈雅 何佩蓉 吳雨潔 詹小涵

陳昕妤 袁薇臻

個人組參賽隊職員名單

高男單打

1. 單位：興大附中

領隊：陳勇延 教練：林新發、孫明德 管理：吳政穎、歐哲銘、游斯徨

隊員：

鄧鈞鎧 白晟璋 陳禹誌

2. 單位：清水高中

領隊：黃偉立 教練：黃世賢 管理：陳家德

隊員：

曾宥誠

3. 單位：中科實驗高中

領隊：秦文智 教練：許又文 管理：李淑雲

隊員：

李家華 張民彥

4. 單位：臺中一中

領隊：、林隆諺、紀國鈞 教練：羅智仁 管理：陳國輝

隊員：

林昱安 陳亮祁 陳虹廷

5. 單位：明道高中

領隊：汪大久 教練：林漢民、彭婉華 管理：楊創任

隊員：

莊笙禾 湯宗育 朱立恩

6. 單位：臺中高工

領隊：黃維賢 教練：吳智東 管理：吳文逸

隊員：

邱子濬 曾詠墩 李侑威

7. 單位：豐原高中

領隊：羅瑞宏 教練：張明彥 管理：鄭振遠

隊員：

邱楷越

8. 單位：忠明高中

領隊：鄭東昇 教練：王詩雅 管理：朱芸萱

隊員：

張智晉 李冠毅

9. 單位：東山高中

領隊：郭鴻耀 教練：蕭炳倫、徐民翰、江涪瀚 管理：余信毅

隊員：

施宏諺 蕭宇辰 王彥翔

10. 單位：惠文高中

領隊：王沛清 教練：沈恆毅 管理：

隊員：

沈俊翰

11. 單位：大甲高中

領隊：蕭建華 教練：江竹偉 管理：

隊員：

許瑋琮

12. 單位：常春藤高中

領隊： 教練：陳怡彰 管理：

隊員：

黃宇碩 張晏碩

13. 單位：衛道高中

領隊：陳秋敏 教練：林家嫩 管理：

隊員：

蔡豈珩

14. 單位：文華高中

領隊：何富財 教練： 管理：沈素貞

隊員：

田秉中 曾逢睿

15. 單位：中港高中

領隊：簡崐鎰 教練：劉桂婷、李想、陳謀俊 管理：楊雅勤

隊員：

施亮維 王冠程 王子謙

高男雙打

1. 單位：興大附中

領隊：陳勇延 教練：林新發、孫明德 管理：吳政穎、歐哲銘、游斯惶

隊員：

張珀瑞 謝秉志 賴奕翔 王裕閔

曾昕睿 吳諺霖

2. 單位：中科實驗高中

領隊：秦文智 教練：許又文 管理：李淑雲

隊員：

廖倚賢 廖盛君

3. 單位：臺中一中

領隊： 教練： 管理：

隊員：

陳融星 賴俞佑 王宥元 陳育愷

蕭敬橙 陳柏宇

4. 單位：明道高中

領隊：汪大久 教練：林漢民、彭婉華 管理：楊創任

隊員：

柯濬昇 謝丞傑 陳融暄 賴玉安

李承隆 朱子承

5. 單位：臺中高工

領隊：黃維賢 教練：吳智東 管理：吳文逸

隊員：

陳佳和 傅翊芄

6. 單位：忠明高中

領隊：鄭東昇 教練：王詩雅 管理：朱芸萱

隊員：

林宇恩 張哲諺 徐子凡 羅堉愷

7. 單位：東山高中

領隊：郭鴻耀 教練：蕭炳倫、江涪瀚、徐民翰、吳東翰 管理：余信毅

隊員：

吳冠岳 柯勇志 潘禹丞 陳麒全

楊國鴻 杜宇倫

8. 單位：常春藤高中

領隊： 教練：陳怡彰 管理：

隊員：

黃宇碩 張晏碩

9. 單位：中港高中

領隊：簡崑鎰 教練：劉桂婷、李想、陳謀俊 管理：楊雅勤

隊員：

黃柏勝 何昉璋 黃子瓏 謝秉翹

林育齊 江宥陞

高女單打

1. 單位：興大附中

領隊：陳勇延 教練：林新發、孫明德 管理：吳政穎、歐哲銘、游斯隍

隊員：

林子涵

2. 單位：中科實驗高中

領隊：秦文智、 教練：許又文 管理：李淑雲

隊員：

張宸沂

3. 單位：臺中一中

領隊： 教練： 管理：

隊員：

廖子晴

4. 單位：明道高中

領隊：汪大久 教練：林漢民、彭婉華 管理：楊創任

隊員：

李家儀 許硯旻 柯采伶

5. 單位：臺中高工

領隊：黃維賢 教練：吳智東 管理：吳文逸

隊員：

林余柔

6. 單位：立人高中

領隊：劉瑞鐘 教練：余侑謙 管理：呂佳莉

隊員：

許昕倫

7. 單位：忠明高中

領隊：鄭東昇 教練：王詩雅 管理：朱芸萱

隊員：

陳睿瑜

8. 單位：文華高中

領隊：何富財 教練： 管理：沈素貞

隊員：

傅羽白

高女雙打

1. 單位：臺中女中

領隊：洪幼齡 教練：游彥皓 管理：陳玟均

隊員：

劉芸珊 顏丞妤 劉詠貞 梁芸榛

2. 單位：明道高中

領隊：汪大久 教練：林漢民、彭婉華 管理：楊創任

隊員：

林芝儀 林采璇 陳苡涵 蔡季雨

3. 單位：忠明高中

領隊：鄭東昇 教練：王詩雅 管理：朱芸萱

隊員：

林姮妤 張倍飴

4. 單位：中港高中

領隊：簡崐鎰 教練：劉桂婷、葉繼、段喬煒 管理：楊雅勤

隊員：

袁鈺淇 莊晨美 李亞云 楊珊樺

國男單打

1. 單位：順天國中

領隊：蔡仁政 教練：陳經文 管理：熊寶松、翁國龍

隊員：

柯丞祐 張仕昕

2. 單位：清水國中

領隊：曾育宗 教練：李想、陳人榮、陳謀俊 管理：陳意青

隊員：

曾宥維 林昱辰 何秉融

3. 單位：日南國中

領隊：鄭清峰 教練：張晴茹 管理：吳國彰

隊員：

楊益安 朱品赫 古濬豪

4. 單位：居仁國中

領隊：徐吉春 教練：鄭弘均 管理：洪育彬

隊員：

張祐嘉 周伯寬 江宇承

5. 單位：明道高中

領隊：汪大久 教練：林漢民、彭婉華 管理：楊創任

隊員：

楊翔富 王秉豐 黃士宸

6. 單位：忠明高中

領隊：鄭東昇 教練：王詩雅 管理：朱芸萱

隊員：

劉謙叡 李振逸 沈孜濤

7. 單位：外埔國中

領隊：林誠迪 教練：張秋敏 管理：李育萱

隊員：

吳宇軒 蔡承諭 洪偉翔

8. 單位：東山高中

領隊：郭鴻耀 教練：蕭炳倫、徐民翰、江浥瀚、吳東翰 管理：謝秉傑

隊員：

柯勇全 李宇勝 江兆民

9. 單位：大華國中

領隊：徐秀青 教練：朱德三 管理：曾文仲

隊員：

邵偉值 楊顯瑞

10. 單位：爽文國中

領隊： 教練： 管理：李卉馨

隊員：

王紹謙

11. 單位：大雅國中

領隊：詹谷原 教練：羅宸 管理：陳虹君

隊員：

劉宇奇 李李奇 蔡俊斌

國男雙打

1. 單位：清水國中

領隊：曾育宗 教練：李想、陳人榮、陳謀俊 管理：陳意青

隊員：

李書佑 曾溢恩 陳柏勛 楊恩

2. 單位：日南國中

領隊：鄭清烽 教練：張晴茹 管理：吳國彰

隊員：

古育弘 邱弘翊

3. 單位：居仁國中

領隊：徐吉春 教練：鄭弘均 管理：洪育彬

隊員：

張祐嘉 周伯寬

4. 單位：明道高中

領隊：汪大久 教練：林漢民、彭婉華 管理：楊創任

隊員：

黃子杰 李宗源 張皓 黃晟璋

陳旭東 何亮宏

5. 單位：忠明高中

領隊：鄭東昇 教練：王詩雅 管理：朱芸萱

隊員：

李法順 許扉皓 許茗皓 廖允樂

6. 單位：外埔國中

領隊：林誠迪 教練：張秋敏 管理：李育萱

隊員：

黃子宸 李峻浩

7. 單位：東山高中

領隊：郭鴻耀 教練：蕭炳倫、江涪瀚、徐民翰、吳東翰 管理：謝秉傑

隊員：

陳俊侑 陳浩洋 鄒勝勳 陳品硯

施易辰 張皓宸

8. 單位：大華國中

領隊：徐秀青 教練：朱德三 管理：曾文仲

隊員：

胡友柏 許智棋 周沐澤 劉冠宇

陳永泰 潘冠良

9. 單位：大雅國中

領隊：詹谷原 教練：羅宸 管理：陳虹君

隊員：

吳庭愷 張峻維 詹閔宇 陳秉澤

李侑霖 魏絃安

國女單打

1. 單位：順天國中

領隊：蔡仁政 教練：陳經文 管理：翁國龍、熊寶松

隊員：

許語蓁

2. 單位：日南國中

領隊：鄭清烽 教練：張晴茹 管理：吳國彰

隊員：

謝佳妤 周盈淇 陳昱秀

3. 單位：居仁國中

領隊：徐吉春 教練：蔡郁玟 管理：洪育彬

隊員：

簡瑞靚

4. 單位：明道高中

領隊：汪大久 教練：林漢民、彭婉華 管理：楊創任

隊員：

吳依庭

5. 單位：沙鹿國中

領隊：王秀如 教練：黃正文、洪雪慧 管理：潘玉龍

隊員：

黃笠捷

6. 單位：忠明高中

領隊：鄭東昇 教練：王詩雅 管理：朱芸萱

隊員：

賴俞潔

7. 單位：梧棲國中

領隊：周宗正 教練：江海泉、莊玥雲 管理：陳欽哲

隊員：

柯閔薰 林芸汝 管昱茹

8. 單位：外埔國中

領隊：林誠迪 教練：張秋敏 管理：莊雄勝

隊員：

何珮慈 陳巽婷 王麗蓁

9. 單位：大華國中

領隊：徐秀青 教練：朱德三 管理：曾文仲

隊員：

劉心喜 廖晨筠

10. 單位：新光國中

領隊：楊憲章 教練：吳東漢 管理：吳錚婷

隊員：

林若棠 陳翌稜

11. 單位：中港高中

領隊：簡崐鎰 教練：劉桂婷、葉繼、段喬煒 管理：楊雅勤

隊員：

詹筱筑 吳雨潔 陳昕好

國女雙打

1. 單位：日南國中

領隊：鄭清烽 教練：張晴茹 管理：吳國彰

隊員：

謝佳好 周盈淇

2. 單位：明道高中

領隊：汪大久 教練：林漢民、彭婉華 管理：楊創任

隊員：

許嘉恩 葉芷好 葉宣妘 葉芯辰

張庭毓 張恒

3. 單位：忠明高中

領隊：鄭東昇 教練：王詩雅 管理：朱芸萱

隊員：

柯宜彤 周云柔

4. 單位：梧棲國中

領隊：周宗正、陳欽哲 教練：江海泉、莊玥雲 管理：

隊員：

陳冠穎 蔡可萱 李芯語 沈煜潔

5. 單位：外埔國中

領隊：林誠迪 教練：張秋敏 管理：李育萱

隊員：

吳佩伶 徐巧旂

6. 單位：大華國中

領隊：徐秀青 教練：朱德三 管理：曾文仲

隊員：

陳毓佳 洪嘉翎 王彥臻 王韻筑

毛宣予 黃沛綾

7. 單位：中港高中

領隊：簡崐鎰 教練：劉桂婷、葉繼、段喬煒 管理：楊雅勤

隊員：

周慈雅 何佩蓉 蔡乙萱 黃芷涵

鄒子閑 袁薇臻

高中組混合雙打

1. 單位：臺中一中

領隊： 教練： 管理：

隊員：

顏瑜廷 廖子晴

2. 單位：明道高中

領隊：汪大久 教練：林漢民、彭婉華 管理：楊創任

隊員：

吳冠緯 曾聿菲

3. 單位：臺中高工

領隊：黃維賢 教練：吳智東 管理：吳文逸

隊員：

林柏丞 林余柔

4. 單位：忠明高中

領隊：鄭東昇 教練：王詩雅 管理：朱芸萱

隊員：

林謙翔 林姮妤 梁宸維 張倍飴

簡瑜志 陳睿瑜

5. 單位：中港高中

領隊：簡崑鎰 教練：劉桂婷、李想 管理：楊雅勤

隊員：

張滋蓀 黃芷琪

國中組混合雙打

1. 單位：日南國中

領隊：鄭清烽 教練：張晴茹 管理：吳國彰

隊員：

李承恩 陳昱秀

2. 單位：居仁國中

領隊：徐吉春 教練：鄭弘均 管理：洪育彬

隊員：

江宇承 簡瑞靚

3. 單位：明道高中

領隊：汪大久 教練：林漢民、彭婉華 管理：楊創任

隊員：

林子宸 李宛芸 江亮頡 張睿瑜

4. 單位：忠明高中

領隊：鄭東昇 教練：王詩雅 管理：朱芸萱

隊員：

李冠霖 柯宜彤 張紘萱 賴俞潔

黃子恩 周云柔

5. 單位：外埔國中

領隊：林誠迪 教練：張秋敏 管理：蔡薇薇

隊員：

何珮慈 柯政欣 陳巽婷 賴庠寓

王麗綦 陳克齊

6. 單位：大華國中

領隊：徐秀青 教練：朱德三 管理：曾文仲

隊員：

羅桑崧宇 張雅評 張巽堯 廖佳琪

111 年臺中市中等學校運動會桌球項目時間表

日期	時間	高男團體	高女團體	國男團體	國女團體
12月27日(一)	9:00	(一)1~7	(一)1~3	(一)1~7	(一)1~6
	12:00	(二)1~7	高女單打 (一)1~6	(二)1~7	國女單打 (一)1~13

日期	時間	組別	高中男生	高女女生	國中男生	國中女生	時間	高中混雙	國中混雙
12月28日(二)	9:00	單打	(一)1~15	(一)7.8	(一)1~13	(一)14~17			
	10:30	雙打	(一)1~12	(一)1~3	(一)1~11	(一)1~6			
	12:00	單打	(一)16~23	(一)9	(一)14~21	(一)18.19			
	12:40	雙打	(一)13~16	(一)4.5	(一)12~15	(一)7~10			
	13:10	單打	(一)24~27	(二)1~4	(一)22~25	(一)20			
	13:40	雙打	(一)17.18	(一)6	(一)16.17	(一)11.12	13:40	(一)1~5	(一)1~4
	14:20	單打	(一)28.29		(一)26.27	(二)1~3	14:20	(一)6	(一)5~8
	14:50	雙打	(一)19 (二)1.2	(二)1.2	(一)18 (二)1	(一)13	14:50	(二)1.2	(一)9.10
15:20	單打	(一)30 (二)1~13		(一)28 (二)1~11		15:20	(二)3~5	(一)11 (二)1.2	
	雙打				(二)1~4				

日期	時間	組別	高中男生	高女女生	國中男生	國中女生	時間	國中混雙
12月29日(三)	9:00	單打	(二)14~21	(二)5.6	(二)12~19	(二)4~11		
	10:00	雙打	(二)3~10	(二)2.3	(二)2~9	(二)5~8		
	11:00	單打	(二)22~25	(二)7~11	(二)20~23	(二)12~15		
	11:40	雙打	(二)11~14	(二)4.5	(二)10~13	(二)9.10		
	12:10	單打	(二)26.27		(二)24.25	(二)16.17	13:10	(二)3~6
	12:40	雙打	(二)15.16		(二)14.15	(二)11~15	13:40	(二)7.8
	13:10	單打	(二)28~32		(二)26~30	(二)18~22	14:20	(二)9~13
13:50	雙打	(二)17~21		(二)16~20				

註：(一)為第一次賽，(二)為第二次賽

各項團體組賽程圖表

團體組賽制採兩輪單淘汰，第一輪擇優錄取前兩名。

3、4名為第二輪種子，進行第二輪單淘汰決定後續名次。

高中男生團體組



第二輪

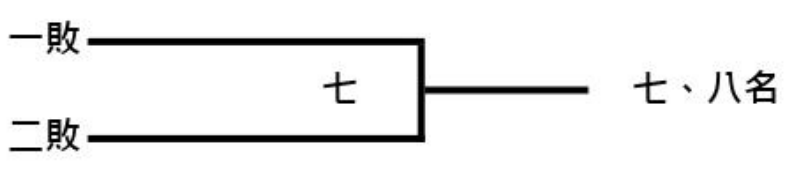
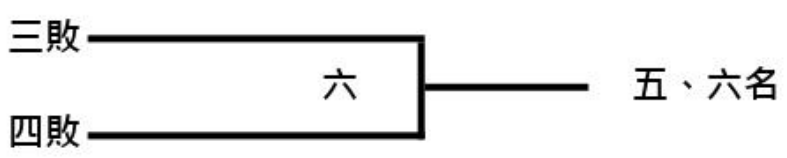
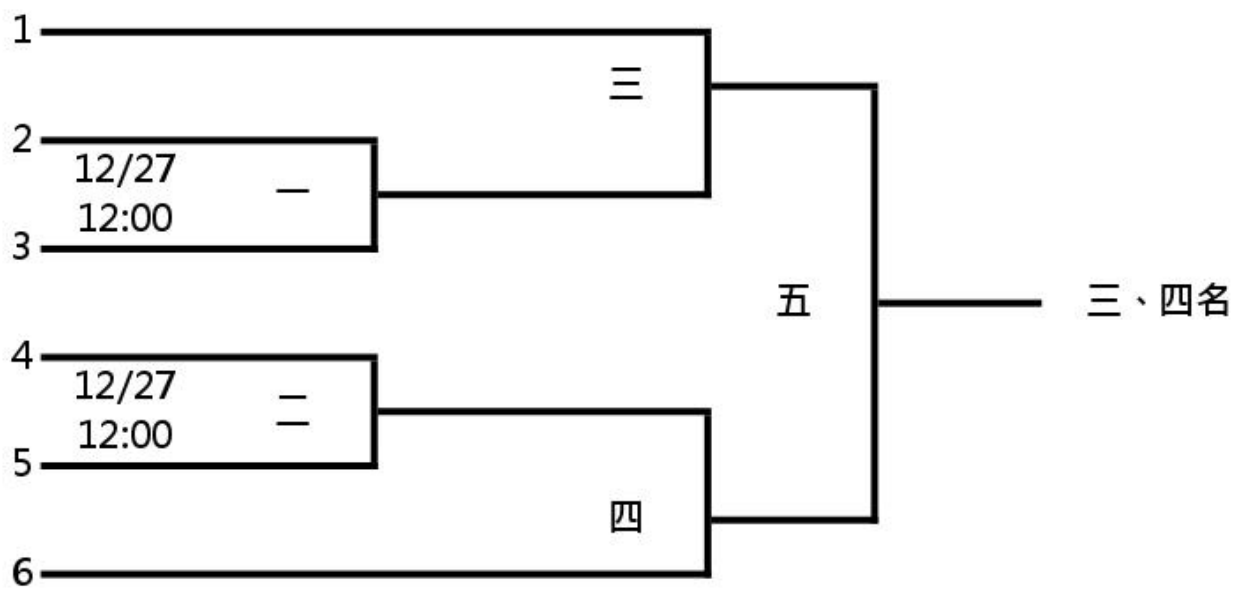

高中女生團體組

高女團體組 決賽 第 A 組賽程圖

參賽隊伍	中港高中	臺中女中	明道高中
中港高中		場次: 3 時間: 12/27 - 11:00	場次: 2 時間: 12/27 - 10:00
臺中女中			場次: 1 時間: 12/27 - 09:00
名次			

國中男生團體組



第二輪

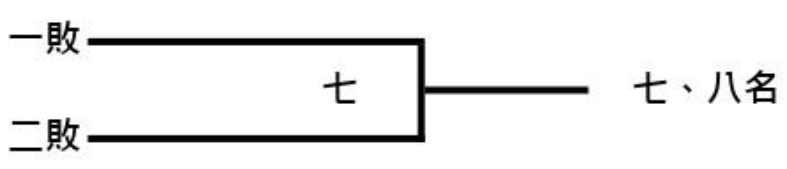
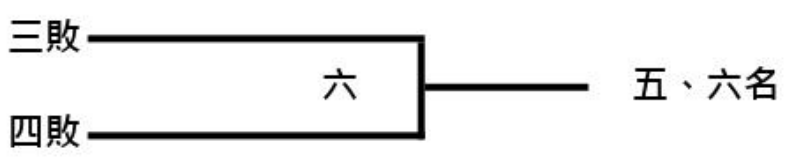
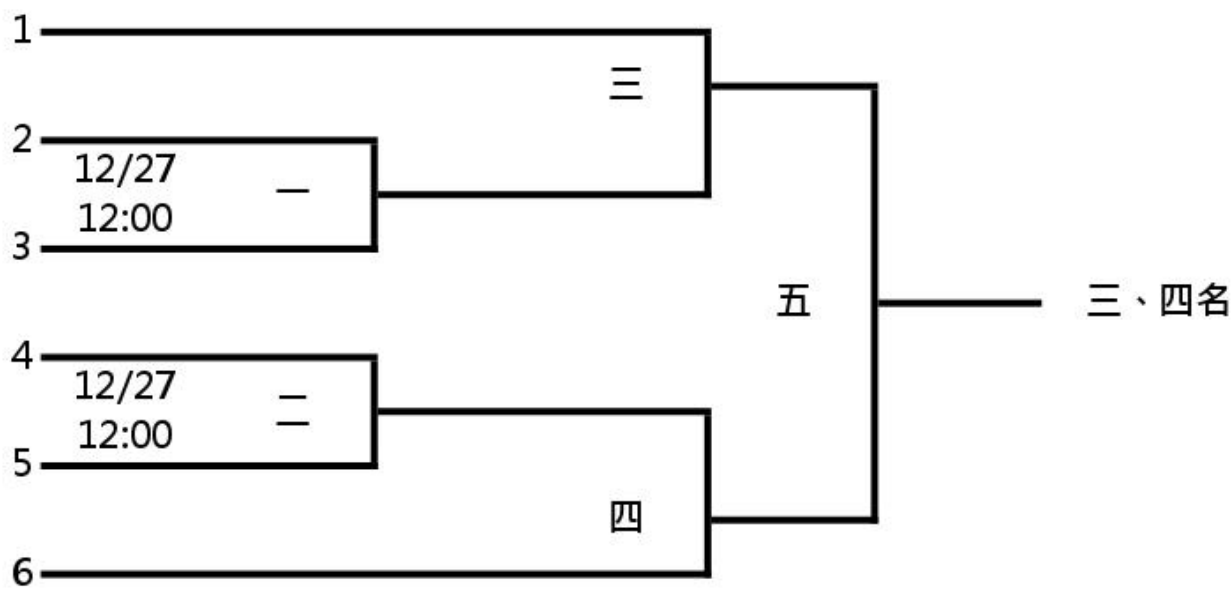

國中女生團體組

國女團體組 決賽 第 A 組賽程圖

參賽隊伍	中港高中	明道高中	梧棲國中	大華國中
中港高中		場次: 3 時間: 12/27 - 10:00	場次: 1 時間: 12/27 - 09:00	場次: 6 時間: 12/27 - 11:00
明道高中			場次: 5 時間: 12/27 - 11:00	場次: 2 時間: 12/27 - 09:00
梧棲國中				場次: 4 時間: 12/27 - 10:00
名次				

各項個人組賽程圖表

個人組賽制採兩輪單淘汰，第一輪擇優錄取前兩名。

3、4名為第二輪種子，進行第二輪單淘汰決定後續名次。

高中男生單打



第一頁

高中男生單打

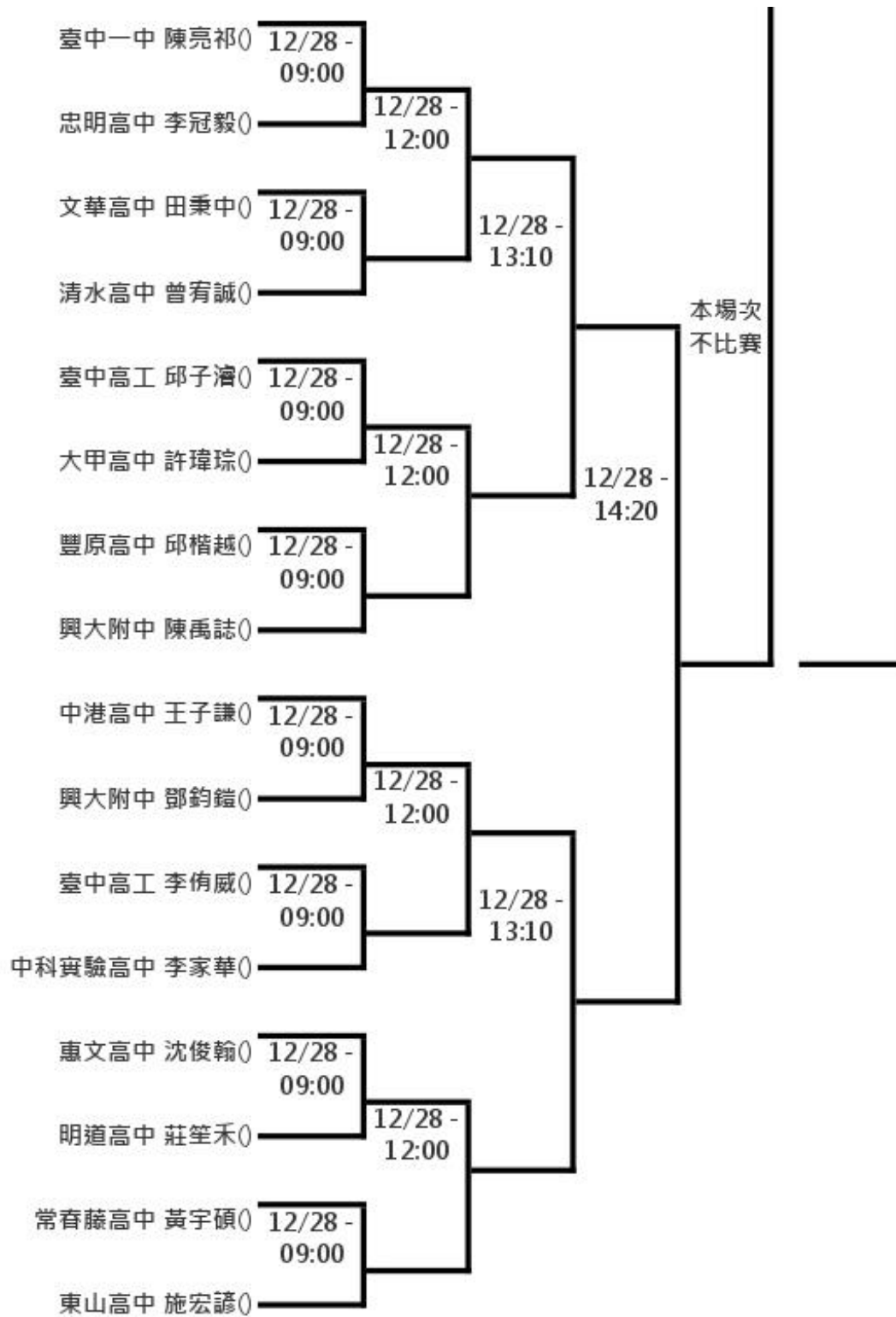

高中男生單打

第二輪

第一頁

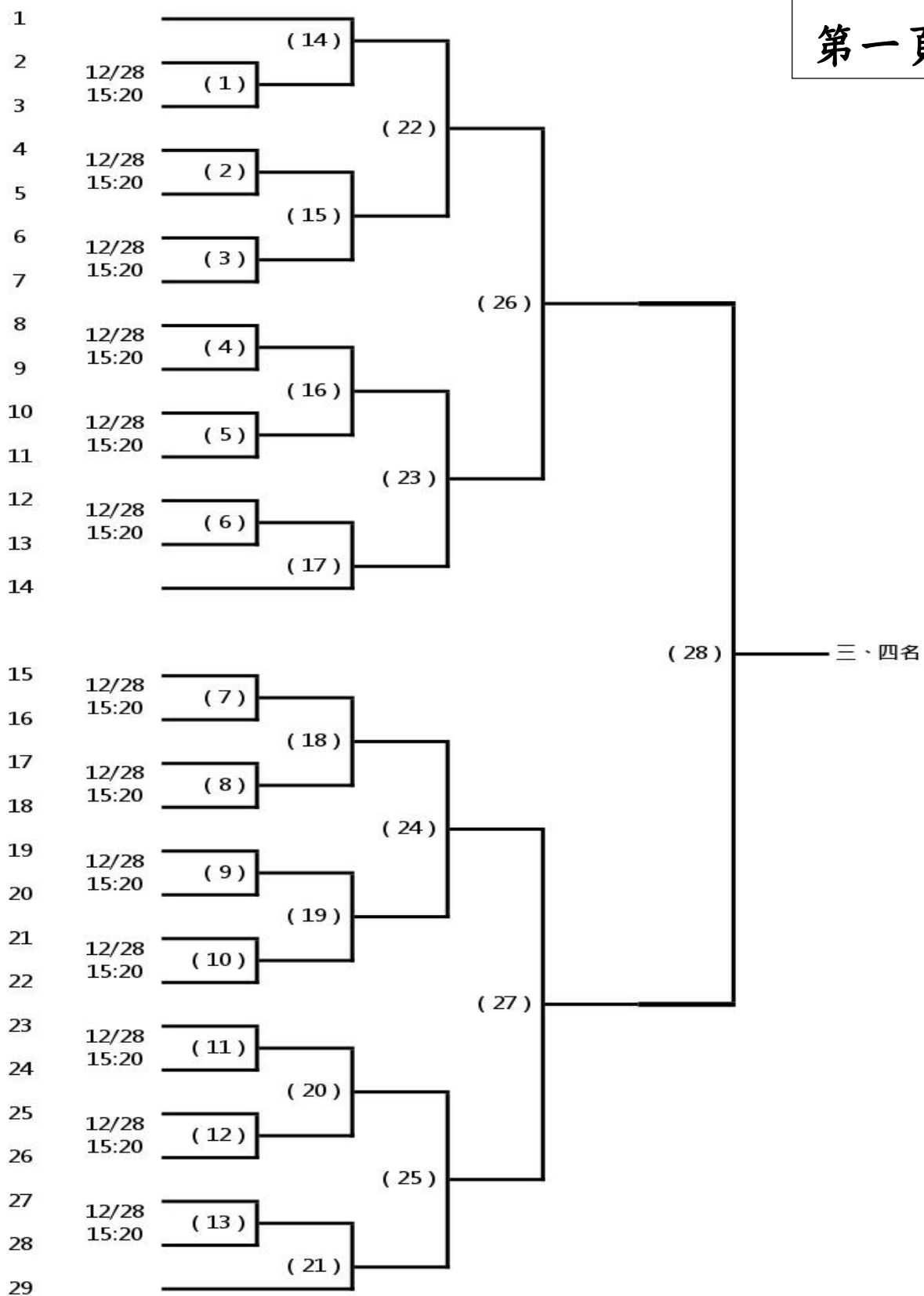

高中男生單打

第二輪

第二頁

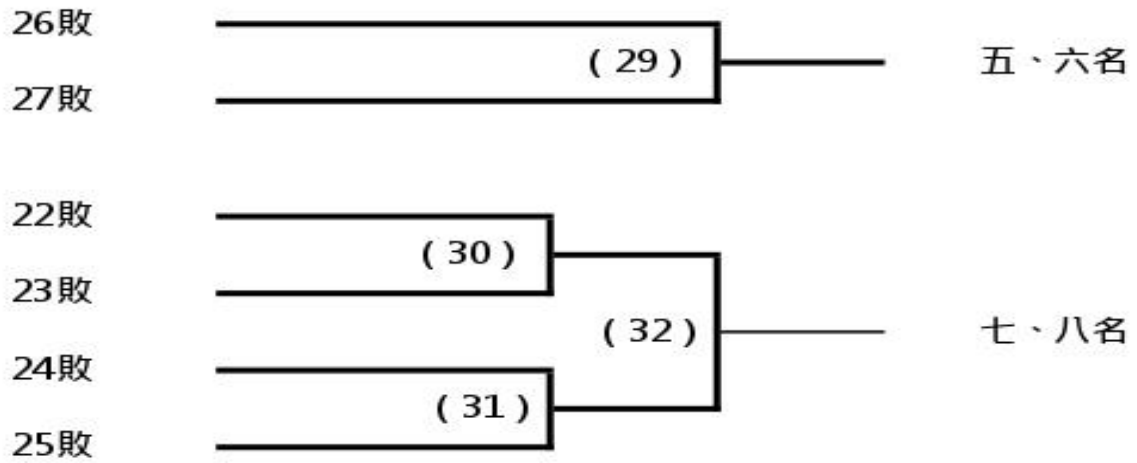

高中男生雙打

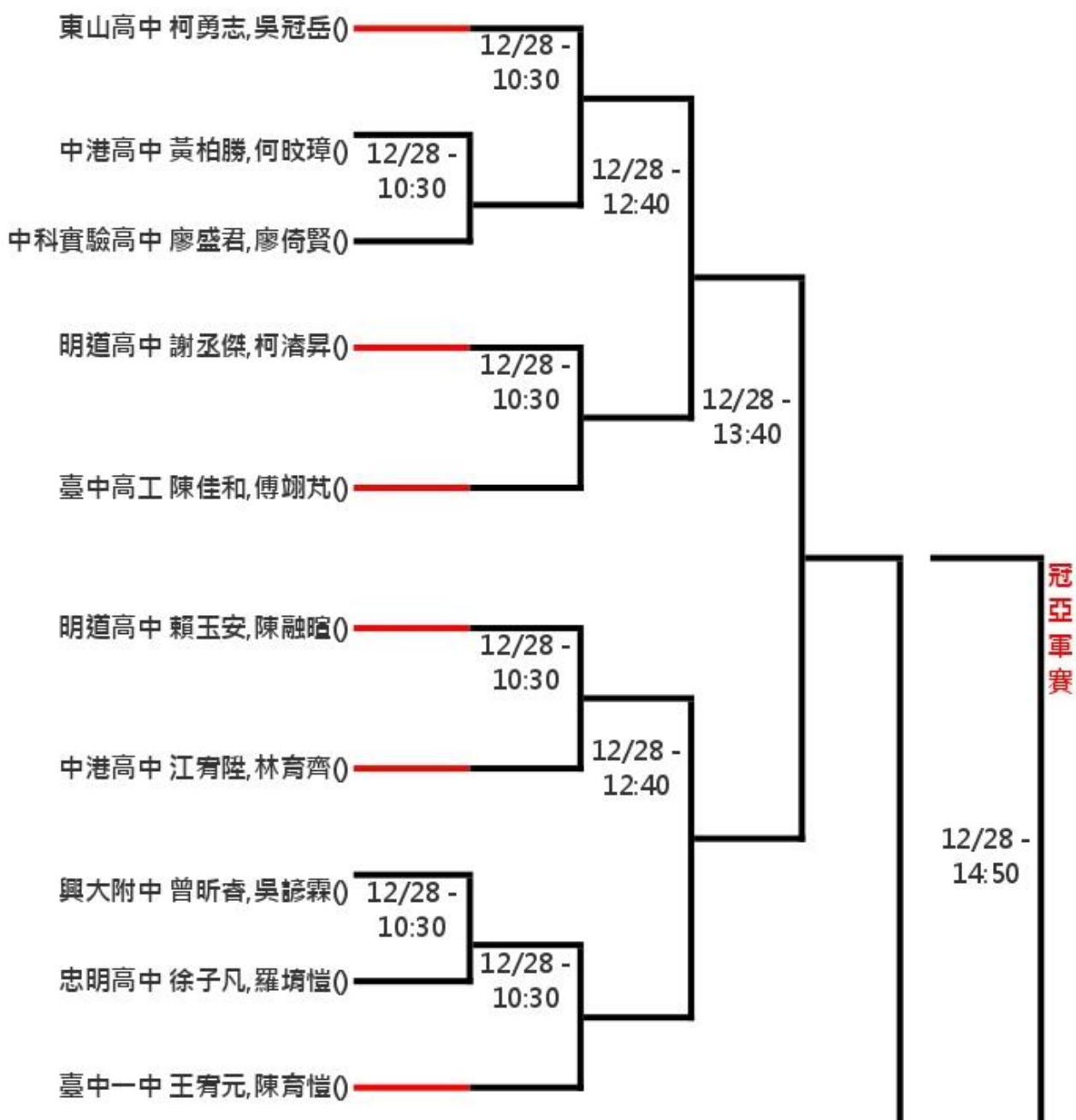

高中男生雙打

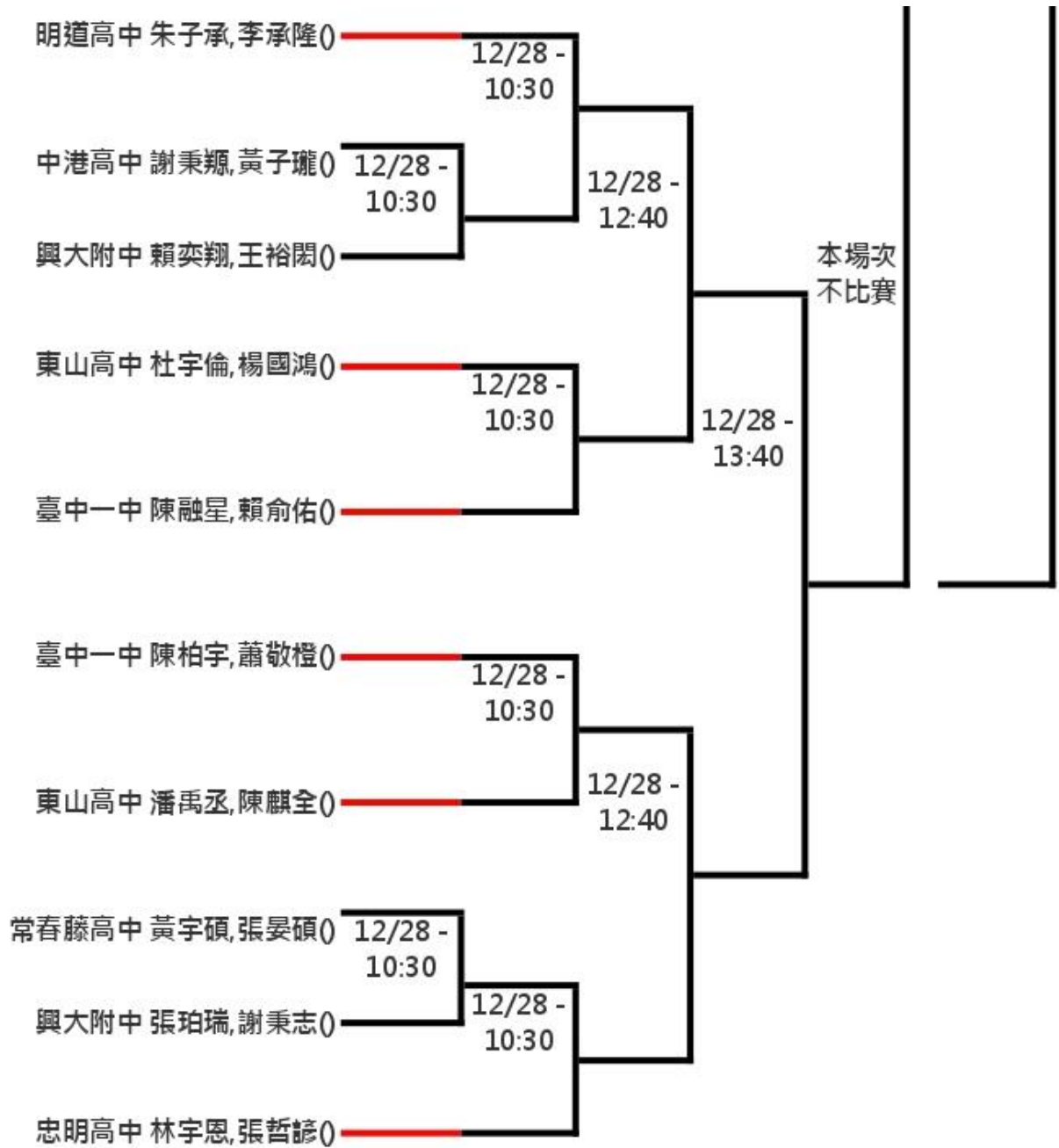

第二輪

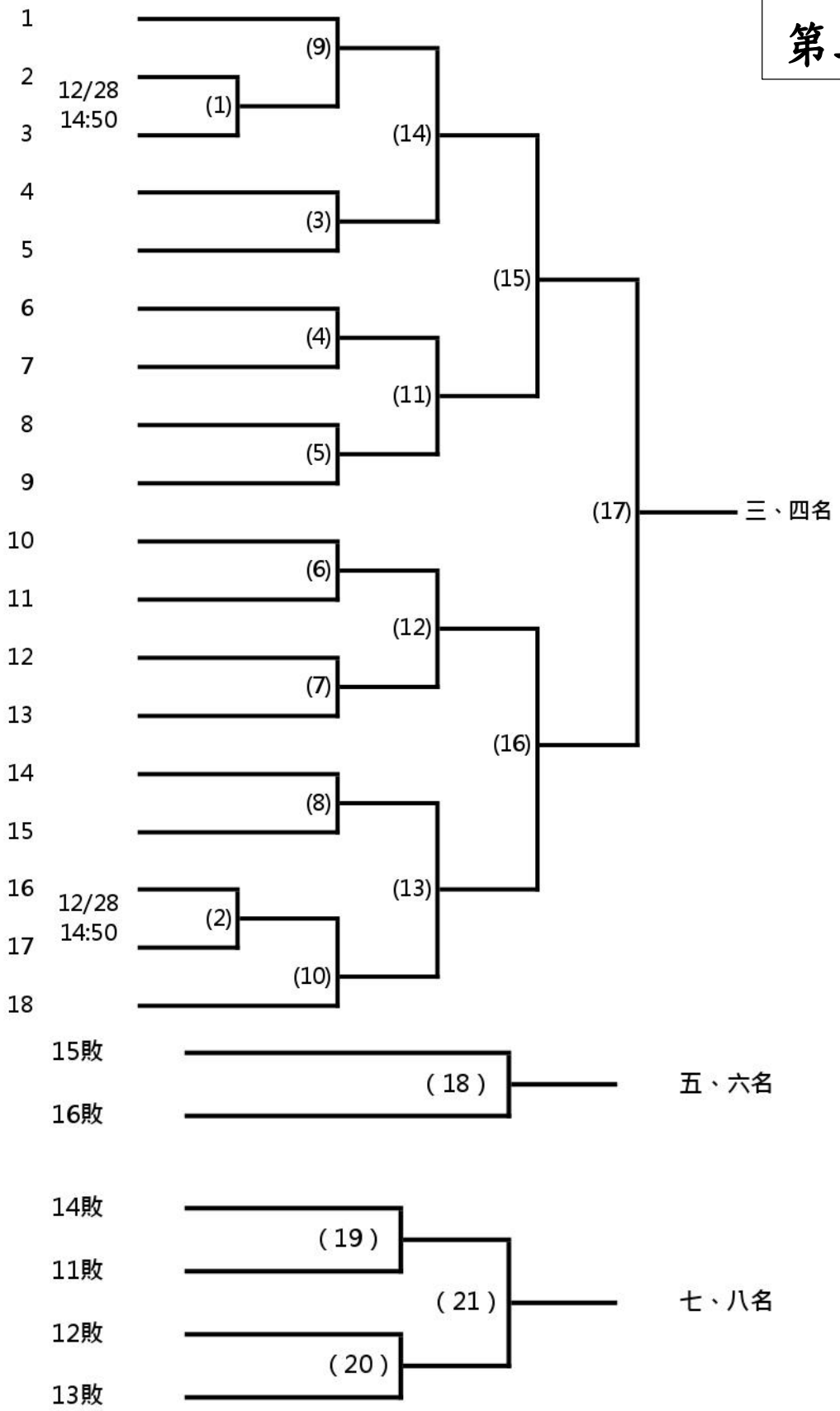

高中女生單打

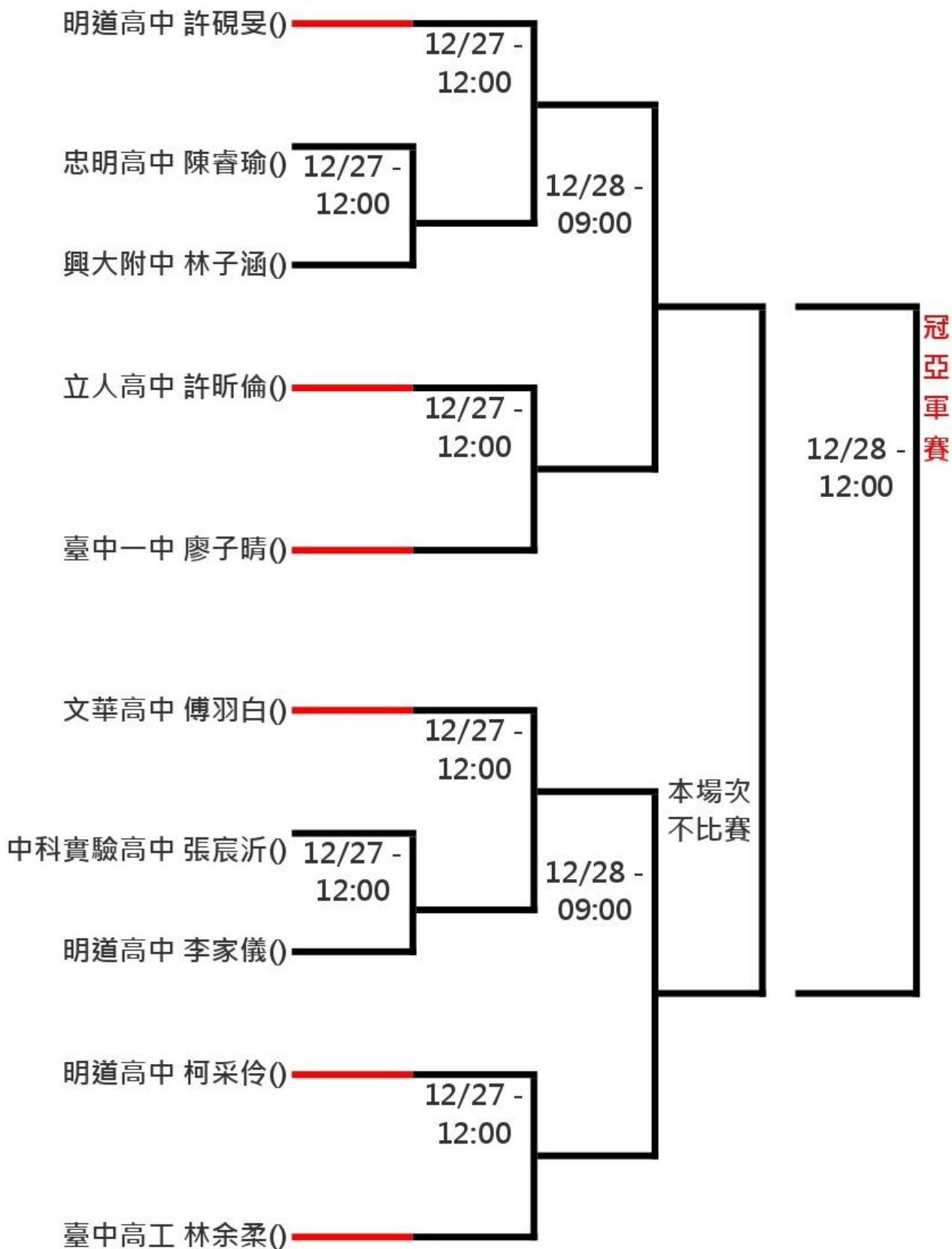

第二輪

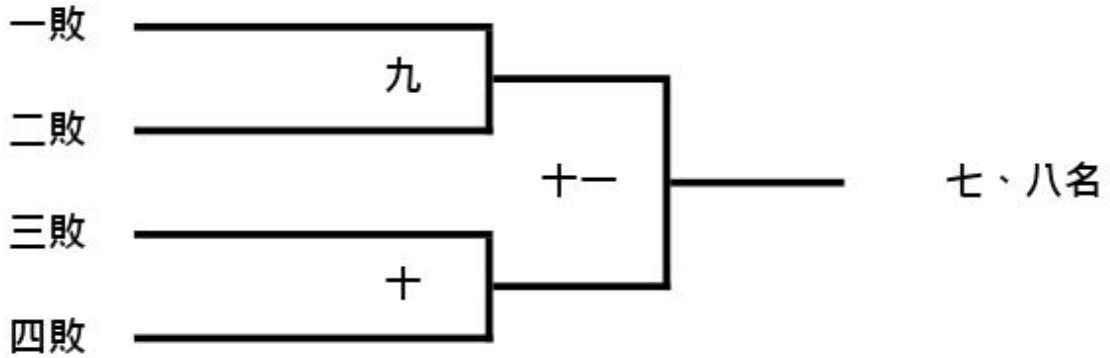
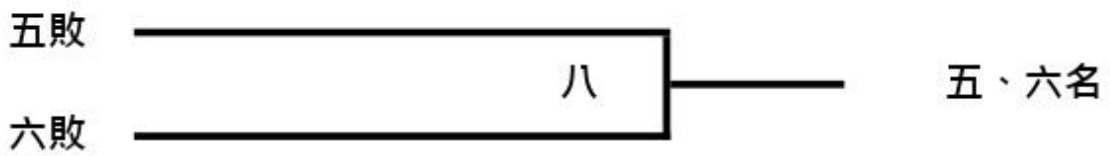
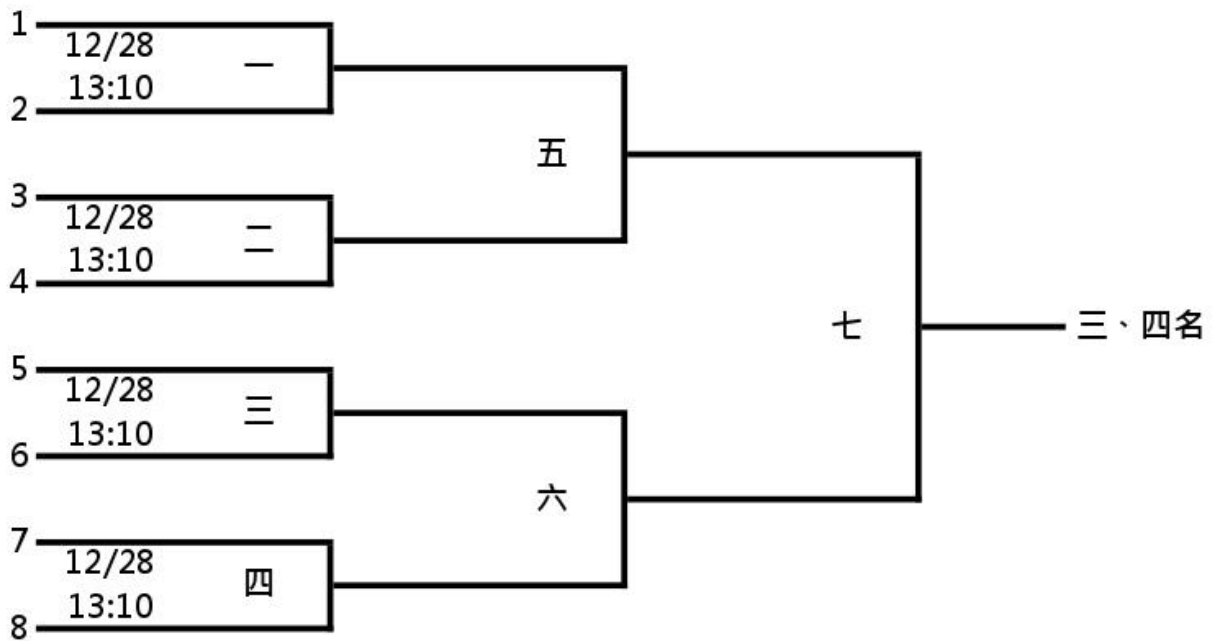

高中女生雙打

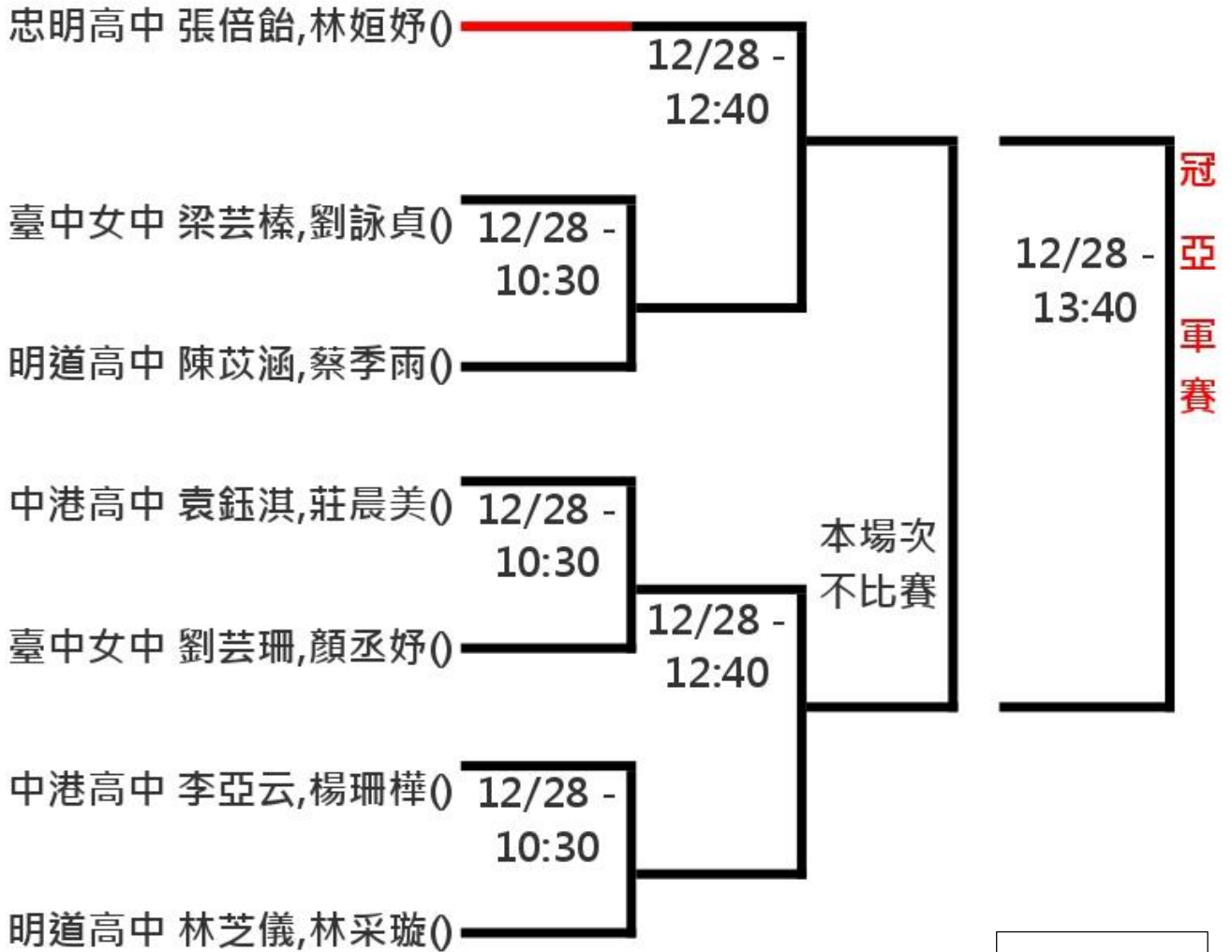

第二輪

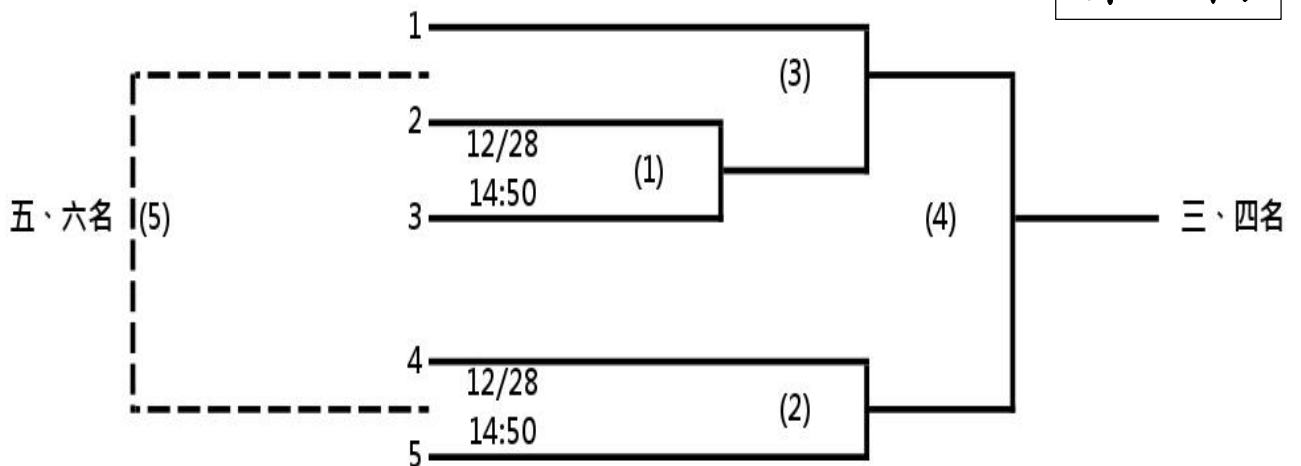

國中男生單打



國中男生單打



明道高中 王秉豐()

東山高中 江兆民()

清水國中 林昱辰()

居仁國中 江宇承()

外埔國中 蔡承諭()

順天國中 柯丞祐()

大雅國中 李亨奇()

忠明高中 李振逸()

居仁國中 張祐嘉()

爽文國中 王紹謙()

日南國中 古濟豪()

明道高中 黃士宸()

大華國中 楊顯瑞()

東山高中 柯勇全()

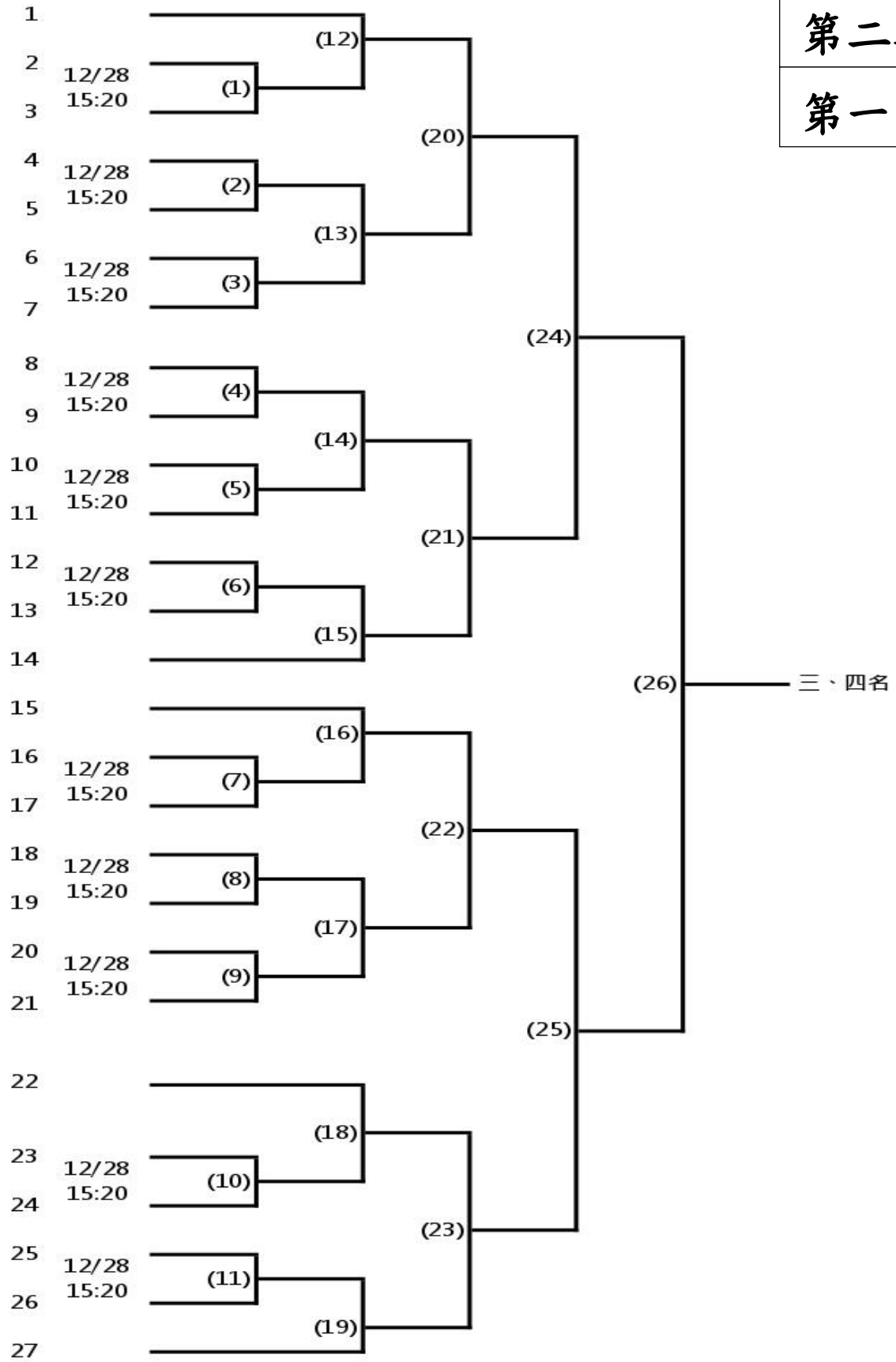

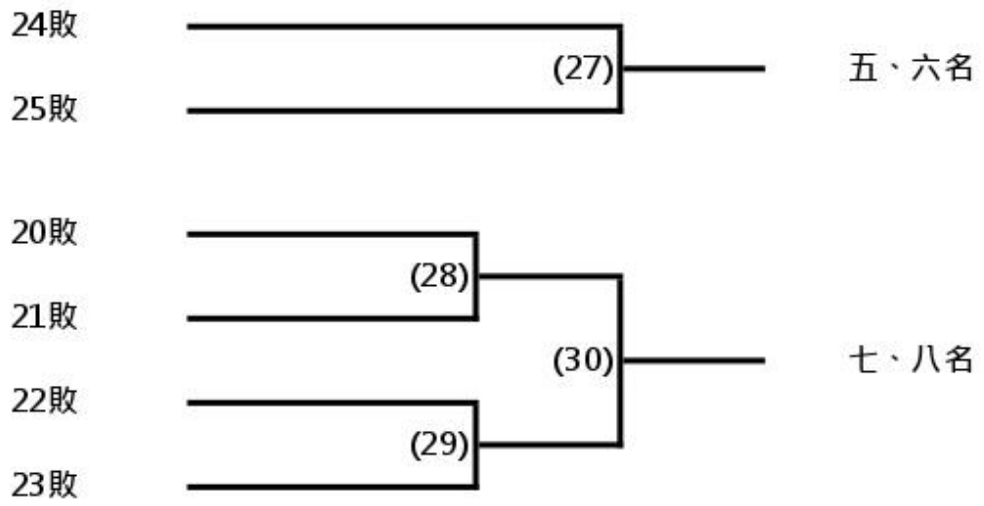

國中男生雙打

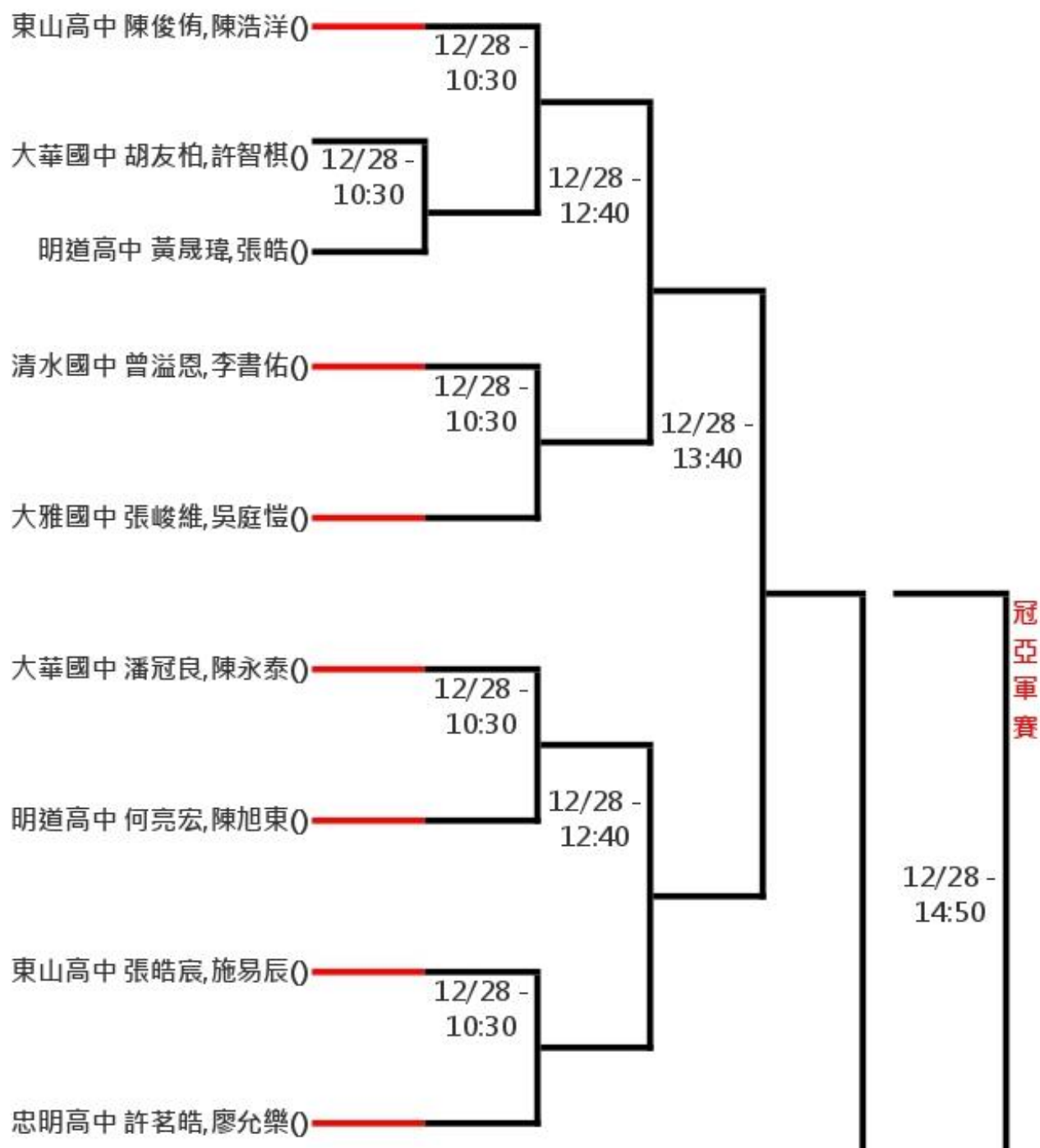

國中男生雙打

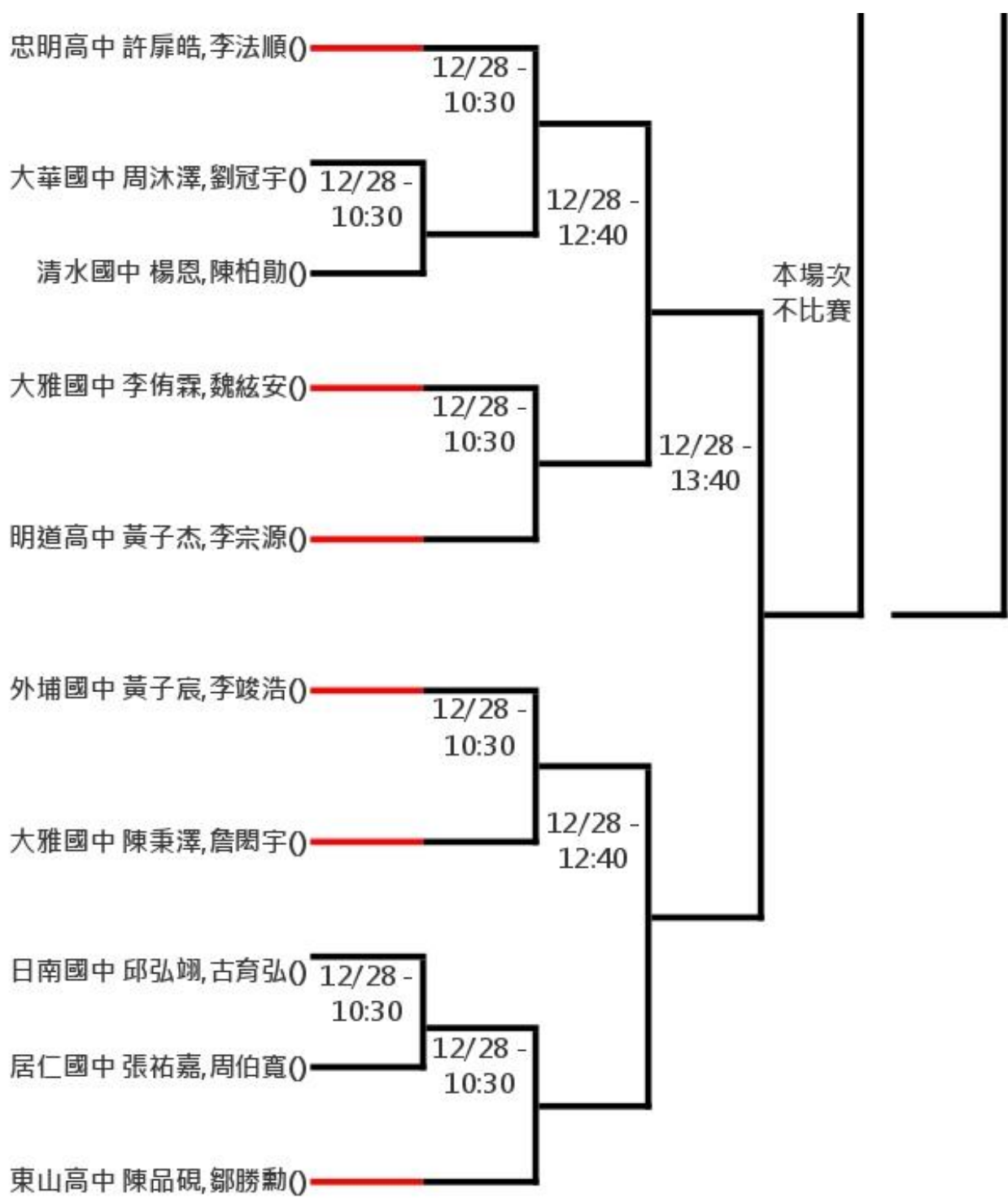

第二輪

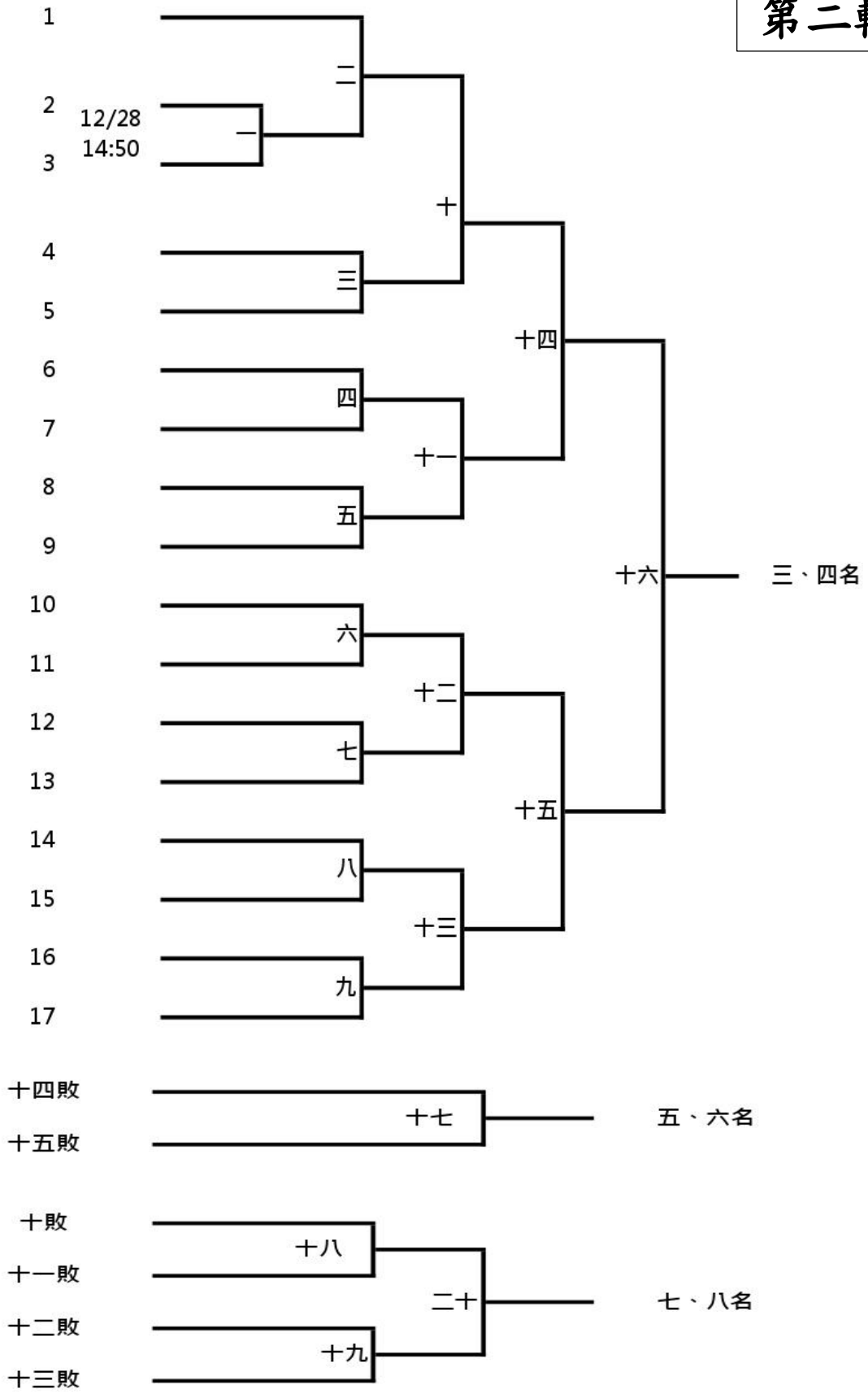

國中女生單打

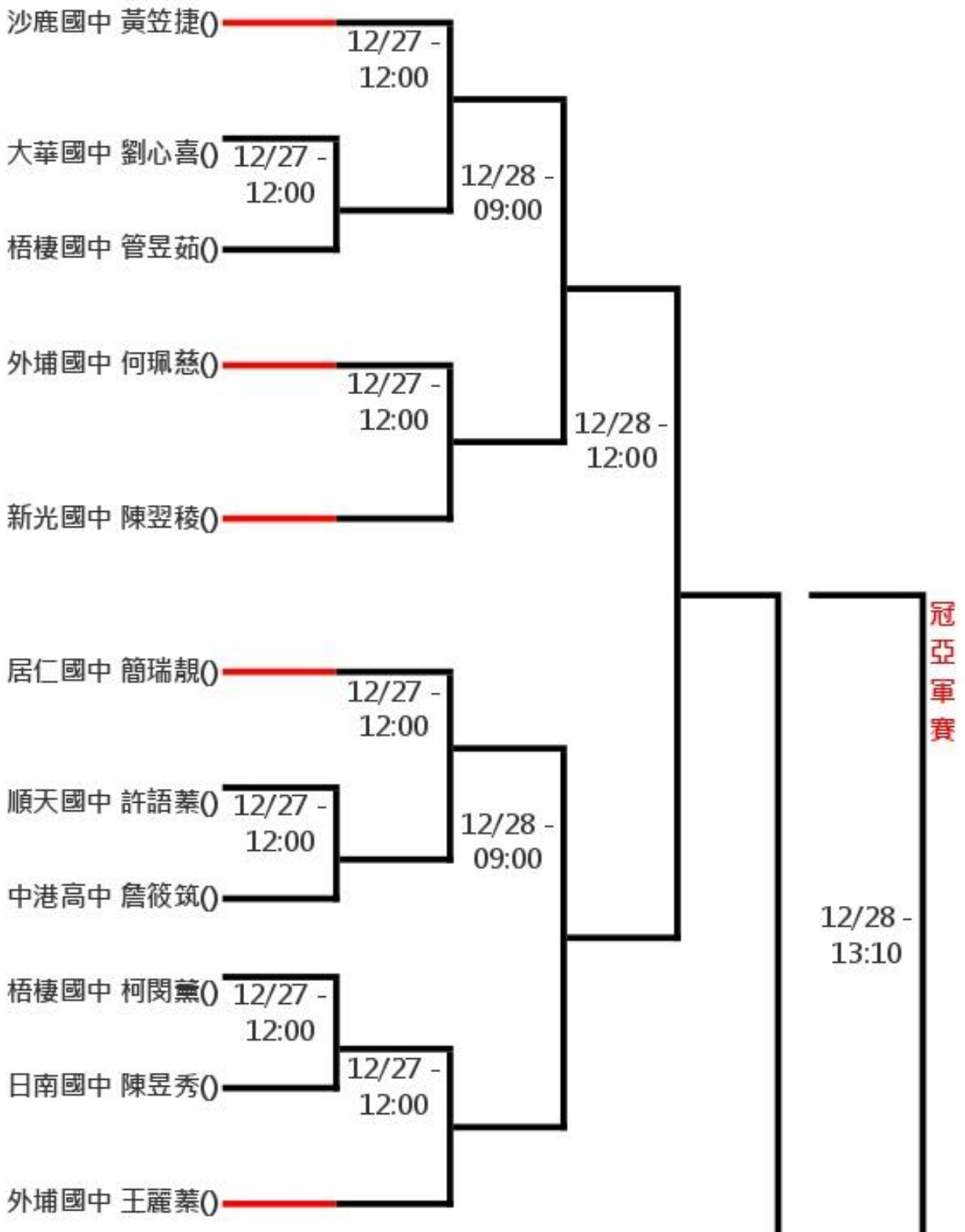

國中女生單打

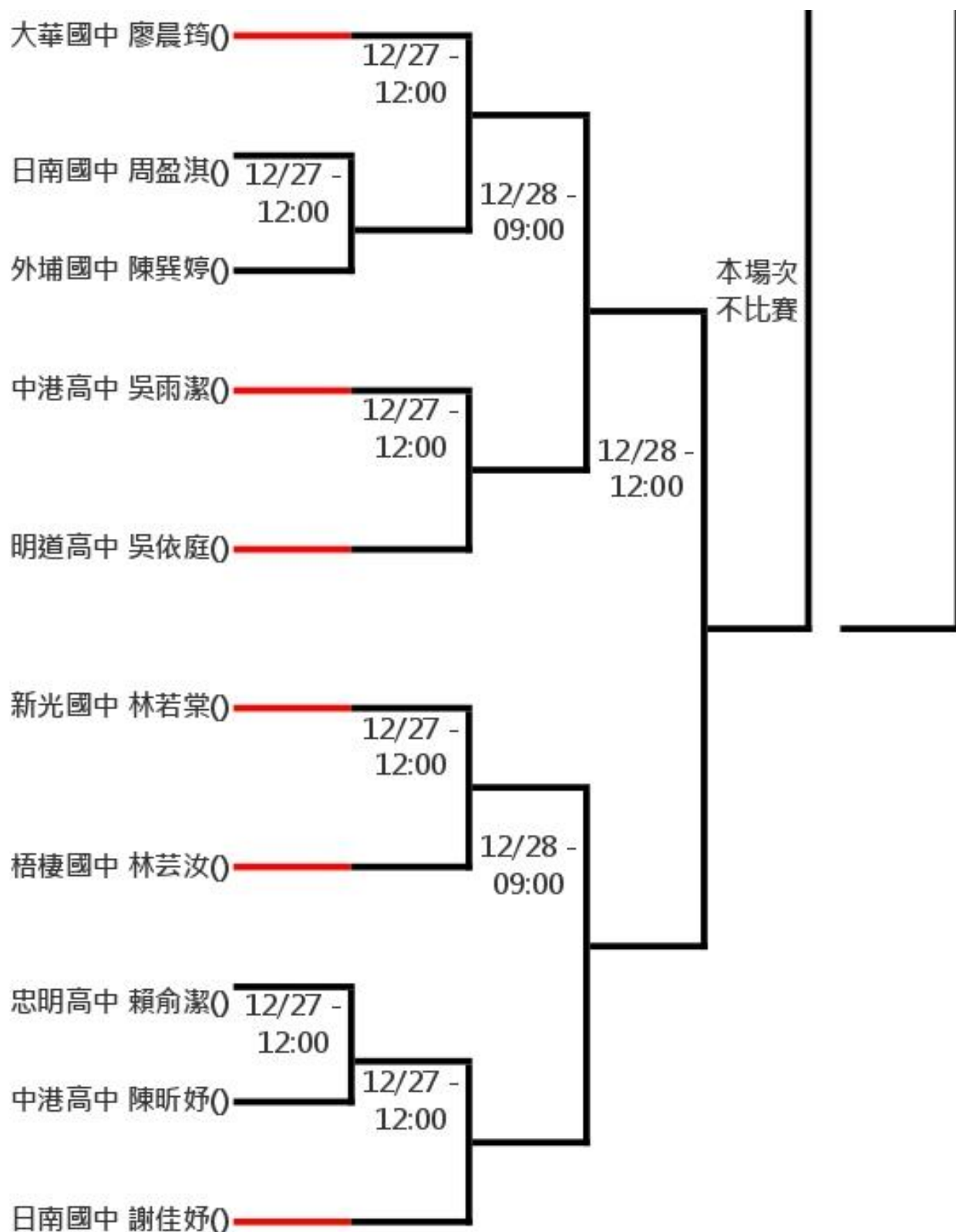

第二輪

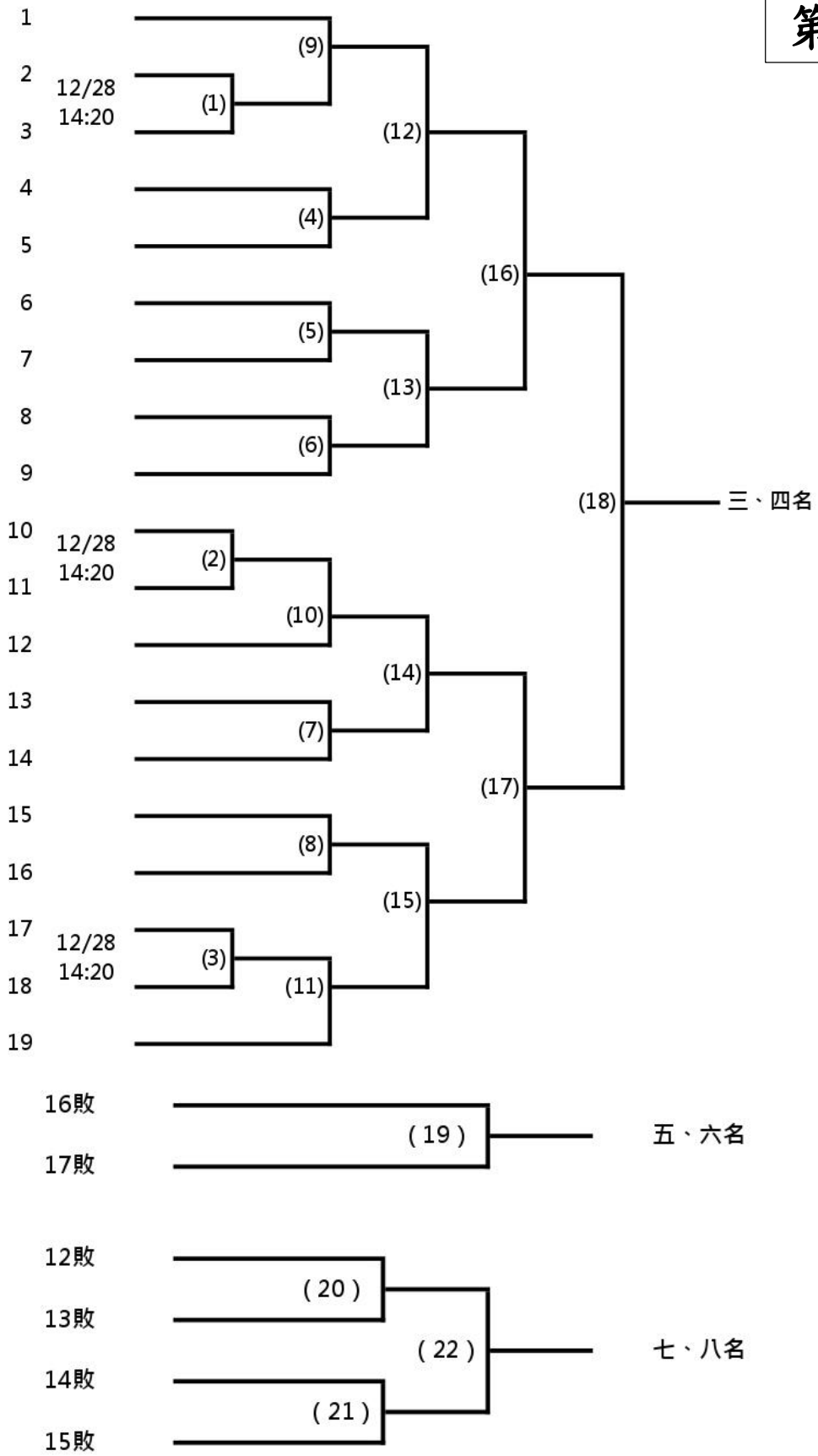

國中女生雙打



第二輪

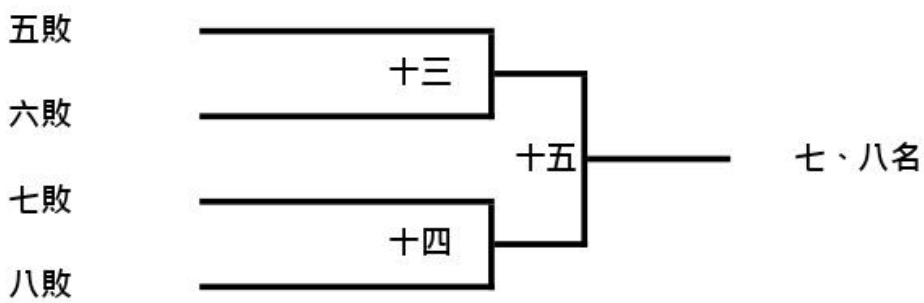
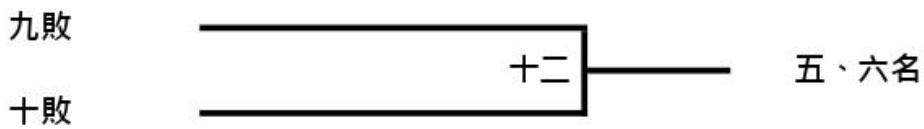
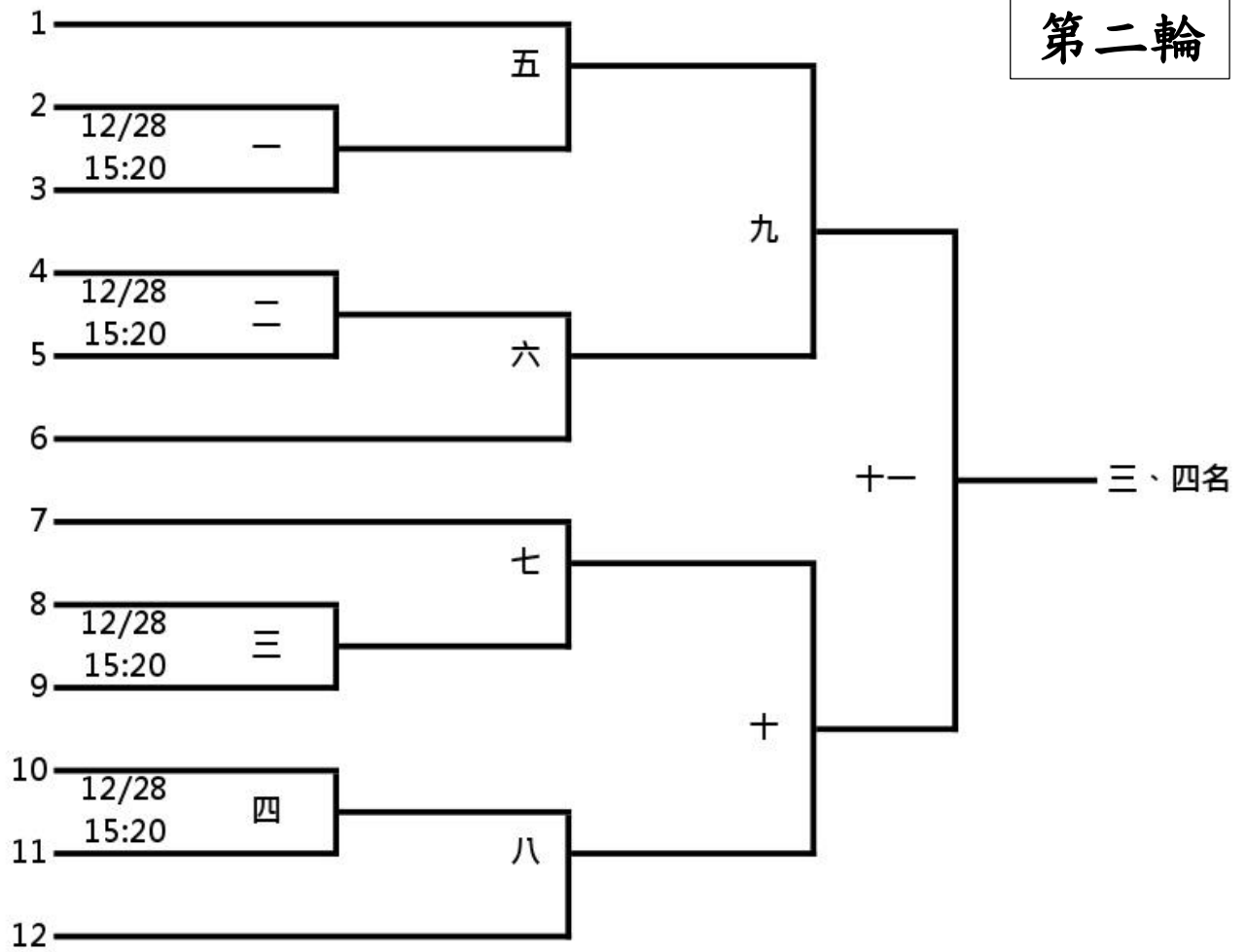

高中組混合雙打

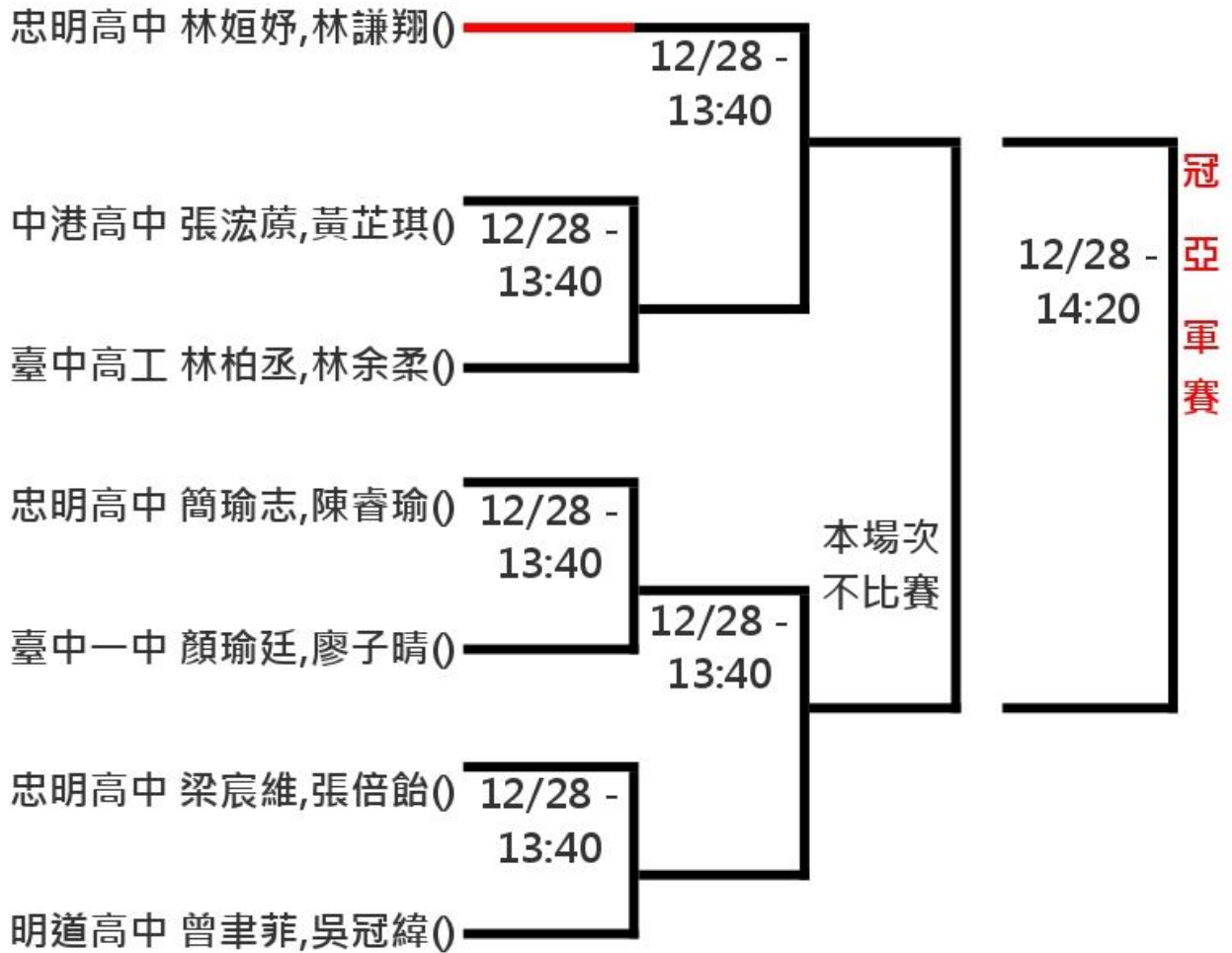

第二輪

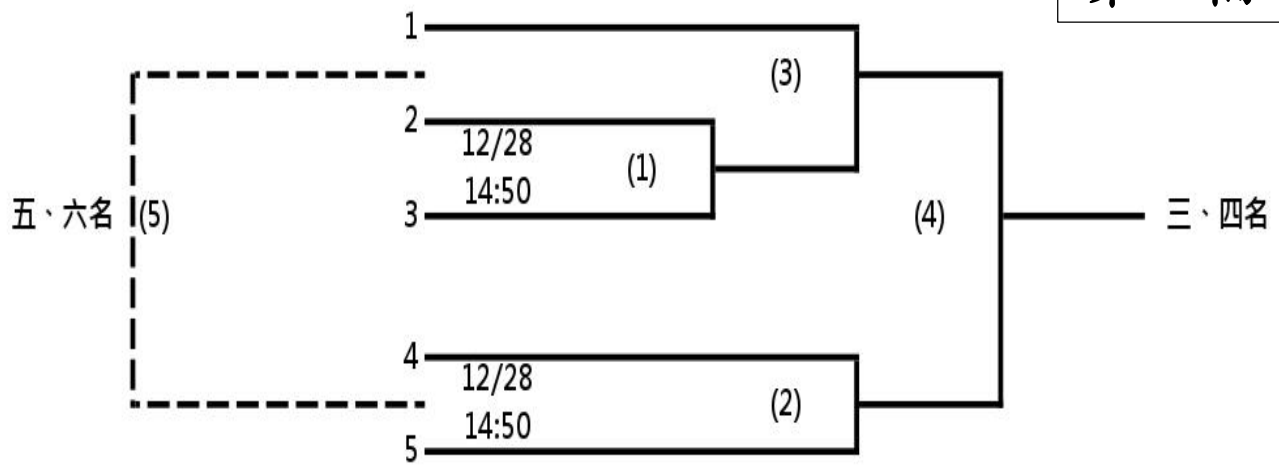

國中組混合雙打

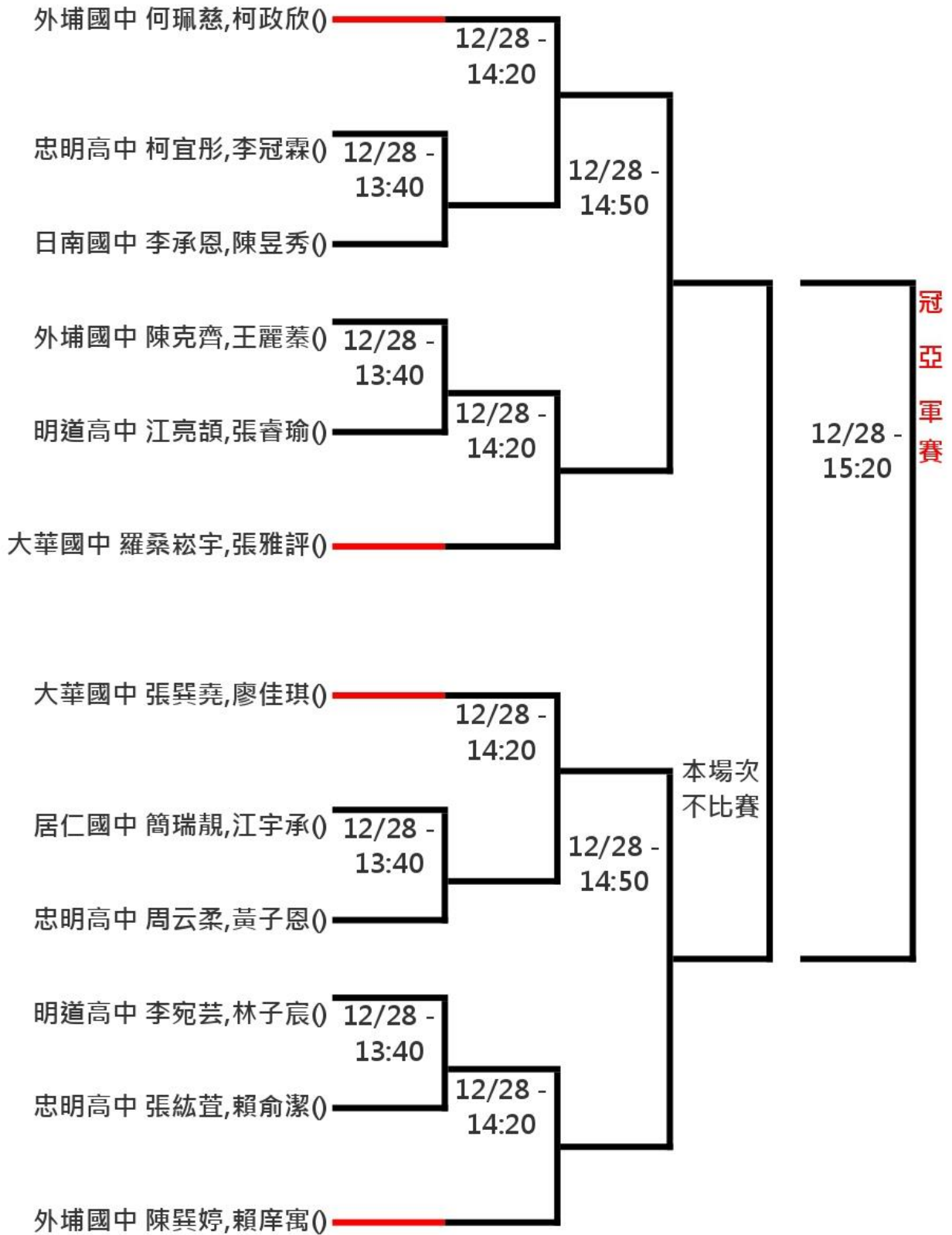

第二輪

