

興大盃

秩序冊

桌球 錦標賽

TABLE TENNIS CHAMPIONSHIP

2020.12.19 - 20

目錄

1. 大會籌備委員名單.....	2
2. 章程.....	3
3. 參賽名單.....	8
4. 賽程時間表.....	24
5. 大專男子單打.....	25
6. 大專女子單打.....	29
7. 大專男子雙打.....	31
8. 大專女子雙打.....	33
9. 大專混合雙打.....	34
10. 大專男子組團體預賽.....	35
11. 大專男子組團體決賽.....	37
12. 大專女子組團體預賽.....	38
13. 大專女子組團體決賽.....	39
14. 社會團體組預賽.....	40
15. 社會團體組決賽.....	41
16. 贊助單位.....	42

大會籌備委員暨職員名單

指導老師：許銘華、孫明德

執行長：張德元、張雅茜、張帛軒

執行秘書：蔡兆鑫、陳郁霈

裁判長：許銘華

副裁判長：周資眾

行政群組：總務長-林芊均

美宣長-梁琬筠

機動長-蔡兆鑫、陳郁霈

文書長-王宣懿

公關群組：公關長-吳孟芳

接待長-張帛軒、張雅茜

新聞長-吳宇軒

活動群組：活動長-李耘慈

器材長-沈瑋倫、紀佐澄

攝影長-楊翔騰

競賽群組：紀錄長-吳億鈴

事務長-江柏勳

場地長-王宣懿

醫護組- 邱暉庭、吳佳澤

裁判群組：裁判組長-馮昱任、吳億鈴、陳泓銘、馮柏展、李耘慈、
紀佐澄、徐漢翊、許傑翔、林其毅

裁判人員-江柏勳、沈瑋倫、胡之耀、林冠宏、許家維、
李柏億、陳宜群、黃帥儒、蕭堯、徐嘉葆、
黃浩揚、林冠甫、胡俊凱、郭少翔、黃勝輝、
李睿棠、夏秋惠、林芊均、柯欣瑜、洪梓瑜、
陳律文、劉立妍、王宣懿、曹彤君、陳昕昀、
陳瑋祥、黎仲凱、戴孟璽、陳俊中、趙品皓、
周憲詮、廖梓善、謝佳勳、王奕升、林庭懋、
荊宥瑄、陳颯晴、王冠婷、劉佳儀、蔡承擘、
吳彥臻、蘇柏瑋

109 年興大盃桌球錦標賽競賽章程

一、宗旨：為提倡大專院校桌球運動風氣及提供適當校際聯誼活動，達到以球會友目的，特舉辦本比賽。

二、指導單位：中華民國大專院校體育總會

三、主辦單位：國立中興大學體育室、國立中興大學桌球代表隊

四、比賽日期：民國 109 年 12 月 19、20 日（六、日）

五、比賽地點：國立中興大學體育館 2F（台中市南區興大路 145 號）

六、參加資格：

1. 大專組男子團體、大專組女子團體：

限各校校隊報名參加，以 108 學年度大專運動會桌球項目所規定，乙組參賽資格者為限，體保、體資生不得報名參賽。男子組報名隊伍不足十六隊，女子組報名隊伍不足八隊則大會有權退費取消賽事。

2. 個人單、雙打和混雙，僅限校隊乙組選手參賽，且每人只能擇一項目報名參加。

3. 社會團體組：

隊中若有民國 100 年至今曾當選青少年國手、成年國手者（含中華民國桌球協會所公佈之 15 歲與 18 歲青少年國手、成年國手），每次下場陣容只可有一名青少年國手或成年國手，若報名隊伍不足八隊則大會有權退費取消賽事。額滿則不再接受報名。

4. 大專團體組及社會團體組只能擇一參加。

七、比賽項目：

1. 大專男子團體、大專男子個人單打、大專男子個人雙打

2. 大專女子團體、大專女子個人單打、大專女子個人雙打

3. 大專個人混合雙打

4. 社會組團體

八、比賽制度：

1. 個人賽採取單淘汰制，團體賽由大會依報名人數安排比賽方式。
2. 大專團體賽每隊限報 9 人，每場比賽採七人五點制（單、雙、單、雙、單）先勝三點者獲勝，不得重複出賽。
3. 社會團體賽每隊限報 9 人，每隊至少有兩名女性，每場比賽採七人五點制（男單、混雙、女單、男雙、男單），若隊伍女性多於兩名則可打男點，先勝三點者獲勝，不得重複出賽。
4. 大專組各項目皆不限定各校報名隊數。因賽程關係，大專男團報名隊數上限為 32 隊、女團為 24 隊，社會組 24 隊，男單 128 人，女單 64 人，男雙 64 組，女雙 32 組，混雙 32 組，額滿為止。

九、抽籤日期：民國 109 年 12 月 11 日（五）下午 3 時 00 分，於中興大學體育館一樓會議室舉行網路抽籤（會於粉專直播抽籤過程），敬請各單位準時派員出席觀看，沒派員到現場的單位不得異議。

十、賽程公布：預計於 109 年 12 月 14 日（一）公布於報名網站及興大盃粉絲專頁。

十一、 比賽用球：雙魚 40+ 三星比賽用球。

十二、 比賽規則：採中華民國桌球協會審定發行之最新桌球規則。

十三、 報名辦法：

1. 報名日期：109 年 11 月 8 日（日）起至 109 年 11 月 30 日（一）下午五點止。註：為讓比賽進行順利，主辦單位有權決定是否更改報名截止日期。未繳報名費或逾期恕不受理。
2. 報名方式：本賽事一律採用網路報名，報名流程介紹
<https://reurl.cc/9XWdg0>
3. 報名人數：團體賽每隊可報領隊、教練、管理各一人，大專組隊員（含隊長）、社會組隊員（含隊長）皆以 9 人為限。
4. 繳費方式：
(1) 競賽報名費：團體賽每隊新台幣壹千陸佰元，個人賽單打新台幣貳佰元，雙打新台幣貳佰伍拾元。

(2) 匯款方式：

受款人戶名：國立中興大學桌球代表隊張帛軒

郵局帳號：0021179-0715707

※為了確認您的身分請勿用無摺存款，且本帳號不適用劃撥方式繳款。

※若要申請繳費證明，請自行私訊興大盃桌球錦標賽 FB 粉絲專頁。

(3) 請務必自行輸出 EXCEL 檢視並確認報名資料。

(4) 匯款完成後請上傳單據。

5. 注意事項：

(1) 匯款後請保留收據以供日後核對。

(2) 聯絡人之聯絡電話與電子郵件信箱請務必詳實填寫。

(3) 若要更動名單，請至報名網站自行更改名單。名單將由最後填寫為依據，報名截止後不得更改。

(4) 若在報名期間內要取消報名，請聯絡我們為您辦理退費手續（聯絡方式詳見第十七項）。

6. 競賽官網與報名網址：<http://3s.nchu.edu.tw/88>

7. 保險：凡報名選手之保險由所屬單位自行投保。

8. 不符資格情況者，其報名大會將有權自行刪除，不另行通知，報名費不退還，事後不得提出異議。

9. 退費相關事項

(1) 若台中市政府宣布當日台中市停班停課或疫情影響，則當日比賽取消，當日報名費全額退費，其它則照常舉行。

(2) 於 109 年 12 月 14 日（一）賽程公布後，任何個人因素無法出席興大盃，本活動將不接受任何退款請求。

(3) 如有任何其它突發狀況，將以興大盃粉絲專頁公告為準。

十四、 比賽細則：

1. 出場比賽之選手應穿著符合規定之運動服出場（請勿穿著白色主體運動服），違者經裁判員勸導，仍不依規定者，取消其比賽資格。

※雙打選手應穿著主體顏色相同之服裝

2. 選手應依比賽時間提前 1 小時到場，如遇比賽時間更改，以大會競賽組報告為準，違者取消其比賽資格。

3. 大專參賽選手請務必攜帶學生證或在學證明文件，如遇資格抗議時，若當場提不出任何一項證明者，視同資格不符，取消其比賽資格，所賽成績不予計算。社會團體組參賽者需帶身份證或其他證件以供查驗。
4. 團體賽球員限定於選手名單者方具上場資格。
5. 賽制採五局三勝制，每局 11 分。
6. 空點之後各點以負論。
7. 循環賽成績計算方式：
 - (1) 凡中途棄權退出比賽或經大會判定失格之球隊，其已賽成績不予計算，往後之出賽權亦予取消。
 - (2) 判定勝負之優先順序如下：
 - A. 勝一場得二分，敗一場得一分，積分多者獲勝。
 - B. 如遇二隊積分相同時，以該二隊比賽之勝隊獲勝。
 - C. 如遇三隊或三隊以上積分相等時，以該相關隊比賽結果依下列順序判定：
 - a. (勝點和) ÷ (負點和) 之商大者獲勝。
 - b. (總勝局數) ÷ (總負局數) 之商大者獲勝。
 - c. (總勝分) ÷ (總負分) 之商大者獲勝。
 - d. 若相關隊勝點、局、分再相同時，則由各隊抽籤決定。
8. 為了賽程順利進行，場地安排得由大會隨時視情況調度及分桌同時進行，各隊不得異議。

十五、 獎勵辦法：

團體、單打、雙打、混雙皆錄取前 4 名，得名者頒發獎盃或獎牌乙座、並由大會頒發獎狀、獎品，以資鼓勵。

十六、 申訴事項：

1. 比賽進行中發生之爭議如規則上有明文規定，以裁判員判決為終決。
2. 球員資格之抗議必須在比賽結束前提出，否則不予受理。
3. 合法之申訴，應於該場比賽結束 30 分鐘內，以書面由領隊或教練向大會審判委員會提出，並繳交保證金新臺幣 5000 元，由審判委員會裁決，若申訴成立時，退回保證金，否則充為大會比賽經費，其申訴以審判委員會之判決為終決。

十七、 相關事宜請洽：

1. 聯絡人:中興大學男子桌球隊隊長 張德元 0905-789-572
中興大學女子桌球隊隊長 張雅茜 0919-224-385
2. 中興大學桌球校隊信箱：nchutablet@gmail.com
3. 活動粉絲專頁網址：<https://www.facebook.com/nchutablet>

十八、 比賽場地嚴禁攜帶寵物、含糖飲料及食物入內（礦泉水除外），請各選手遵守。

十九、 本次賽事因應疫情影響實施實名制，詳細辦法將公布於興大盃桌球錦標賽FB粉絲專頁。

二十、 本規程如有未盡事宜，得由主辦單位修正後實施之。

大專男子單打

1. 單位：中興大學

領隊： 教練：許銘華 管理：
隊員：
許家維 許傑翔 李柏億 吳宇軒 黃勝輝 林其毅 郭少翔 胡俊凱
黃帥儒 蕭堯 徐嘉葆

2. 單位：國立成功大學

領隊：蕭任竣 教練： 管理：
隊員：
洪文慶

3. 單位：靜宜大學

領隊：于昌永 教練： 管理：
隊員：
曾昱維 陳亮安 黃崇瑄

4. 單位：彰化師範大學

領隊： 教練： 管理：
隊員：
江哲鴻 陳伯誠 胡睿恩

5. 單位：中山醫學大學

領隊： 教練： 管理：
隊員：
吳佳謙 葉丞翔 洪柏誠 郭宇宸 許逢峻 張富鈞 高君宏

6. 單位：東海大學

領隊： 教練：王李中羿 管理：
隊員：
吳曜吉 郭權鋒

7. 單位：國立體育大學

領隊： 教練： 管理：
隊員：
巫政儒

8. 單位：警察大學

領隊： 教練： 管理：
隊員：
葉展嘉

9. 單位：大葉大學

領隊： 教練： 管理：
隊員：
徐銘修 林均澤 林立偉 黃品睿

10. 單位：臺中科技大學

領隊：謝俊宏 教練：莊哲偉 管理：
隊員：
黎仲凱 陳瑋祥 周憲詮

11. 單位：中央大學

領隊：吳唵督 教練： 管理：
隊員：
吳唵督 張需承

12. 單位：暨南大學

領隊： 教練： 管理：
隊員：
熊翊豪 曾平安 羅方齊 許振陽 何宏歷 蕭子浩 施俊鴻 陳主悅
莊子慶

13. 單位：中國醫藥大學
領隊：洪明奇 教練：謝政諭 管理：陳昱文
隊員：
翁晟瀚 張倫愷 周弓量
14. 單位：逢甲大學
領隊：李秉乾 教練：黃俊傑 管理：曾心娟
隊員：
羅東祐 曾一峰 楊宗穎 顏佑丞 方伯盛 陳界安 李韋德
15. 單位：高雄科技大學
領隊： 教練：宋靜宜 管理：
隊員：
葉昇翰 鄭御辰 陳邦聞
16. 單位：中臺科技大學
領隊：黃若飴 教練：鄭文睿 管理：
隊員：
朱葳峻 許庭耀 古佳峰 林晉安 李厚良
17. 單位：交通大學
領隊：祈甦 教練：游鳳芸 管理：
隊員：
鄭延成 林憶錡 陳霽思 巫嘉軒 郭冠德 邱炳勳 張學源 陳鈺升
18. 單位：朝陽科技大學
領隊：許吉越 教練： 管理：
隊員：
沈瑞騰 朱逸峰 莊家豪 高瀨翼 劉維洋
19. 單位：陽明大學
領隊：郭禹揚 教練： 管理：
隊員：
來咸易
20. 單位：文化大學
領隊： 教練：楊承訓 管理：
隊員：
楊承訓
21. 單位：台北醫學大學
領隊： 教練： 管理：
隊員：
許兆鈞 徐鼎承 詹俊業 陳博威
22. 單位：義守大學
領隊： 教練： 管理：
隊員：
蔡旻融 武蒙豪
23. 單位：臺灣大學
領隊： 教練：陳逸杰 管理：
隊員：
蔡孟倫 張峻林 楊令辰 謝博安 劉又嘉
24. 單位：虎尾科技大學
領隊：湯鳴遠 教練： 管理：
隊員：
楊士平 林振宇

25. 單位：嘉義大學

領隊：黃茂愷 教練： 管理：

隊員：

黃茂愷

26. 單位：台中教育大學

領隊： 教練：李榮煥 管理：

隊員：

楊孟炘 范宸倫 高橋伸哉 楊翰

27. 單位：台北科技大學

領隊：林惟鐘 教練： 管理：

隊員：

林靖晨 許振裕 李英新

28. 單位：高雄師範大學

領隊： 教練：李杰恩 管理：

隊員：

黃柏勳 蘇柏勳 林啟嘉 齊容寬 李侑霖

29. 單位：國防醫學院

領隊： 教練：李岳霖 管理：

隊員：

邱浩宇 陳文凱 黃泓洵 方俊元

30. 單位：臺北大學

領隊：李靜雯 教練：陳秋丹 管理：

隊員：

林冠宏 陳泓鈞 蕭頌歡 李思震 宋泳豈

31. 單位：清華大學

領隊： 教練：吳德成 管理：

隊員：

程芃凱 徐義閔 許宏澤

32. 單位：中正大學

領隊： 教練： 管理：

隊員：

郭育輔 劉尚謙 閔淵智

大專女子單打

1. 單位：中興大學

領隊： 教練：許銘華 管理：
隊員：
張雅茜 陳昕昫

2. 單位：靜宜大學

領隊：田慧君 教練： 管理：
隊員：
張柔靜 莊于萱

3. 單位：彰化師範大學

領隊： 教練： 管理：
隊員：
陳品儒 蔡瑜如 林凱茵

4. 單位：中山醫學大學

領隊： 教練： 管理：
隊員：
賴昱辰 黃映璋

5. 單位：國立體育大學

領隊： 教練： 管理：
隊員：
孫嫻環

6. 單位：暨南大學

領隊： 教練： 管理：
隊員：
劉宛霓 黃意真

7. 單位：中國醫藥大學

領隊：洪明奇 教練：紀春興 管理：陳昱文
隊員：
房翊翀 陳冠伶

8. 單位：臺中科技大學

領隊：謝俊宏 教練： 管理：
隊員：
周維雙 陳珮晴 王冠婷 劉佳儀 蔡承暉 吳彥臻 荊宥瑄

9. 單位：逢甲大學

領隊：李秉乾 教練：黃俊傑 管理：曾心娟
隊員：
黃品慈 簡貝如

10. 單位：政治大學

領隊：詹語昕 教練： 管理：
隊員：
詹語昕

11. 單位：成功大學

領隊： 教練： 管理：
隊員：
胡滋紘 陳思穎 何映嫻

12. 單位：高雄科技大學

領隊： 教練：宋靜宜 管理：
隊員：
陳芊霖 李少琪 張凱雯

13. 單位：中臺科技大學
領隊：黃若飴 教練：鄭文睿 管理：
隊員：
簡薇真
14. 單位：交通大學
領隊：祈姓 教練：游鳳芸 管理：
隊員：
梁安安 蔡方琪 李昕耘
15. 單位：朝陽科技大學
領隊：許吉越 教練： 管理：
隊員：
湯迪文 江怡靜
16. 單位：陽明大學
領隊： 教練： 管理：張皓喆
隊員：
宋易真 林祺茹
17. 單位：東海大學
領隊：柯信毅 教練：王李中羿 管理：
隊員：
黃詩淳
18. 單位：台北醫學大學
領隊： 教練： 管理：
隊員：
郭印心 陳俞孜
19. 單位：義守大學
領隊： 教練： 管理：
隊員：
戴君芮 沈鈺真
20. 單位：臺灣大學
領隊： 教練：陳逸杰 管理：
隊員：
丁于庭 張沅芳 陳佳凌
21. 單位：嘉義大學
領隊： 教練： 管理：
隊員：
曾珮羽
22. 單位：國防醫學院
領隊： 教練：李岳霖 管理：
隊員：
廖思品
23. 單位：臺北大學
領隊：李靜雯 教練：陳秋丹 管理：
隊員：
賴詩喬 黃鈺婷
24. 單位：元培醫事科技大學
領隊： 教練：張苡靖 管理：
隊員：
應佳卉

25. 單位：清華大學

領隊： 教練：王姿涵 管理：

隊員：
吳亞芯 張芸瑄

大專男子雙打

1. 單位：中興大學

領隊： 教練：許銘華 管理：

隊員：
張帛軒 徐漢翊 陳泓銘 馮昱任 李睿棠 王柏堯 林冠甫 黃浩揚

2. 單位：靜宜大學

領隊：余昌永 教練： 管理：

隊員：
林勁呈 周昕

3. 單位：東海大學

領隊： 教練：王李中羿 管理：

隊員：
蔡昇紘 謝祐安 江金澤 林育安

4. 單位：臺中科技大學

領隊： 教練： 管理：

隊員：
趙品皓 戴孟璽 廖梓善 林庭懋 蘇柏瑋 王奕升 謝佳勳 陳俊中

5. 單位：暨南大學

領隊： 教練： 管理：

隊員：
吳俊言 許育豪

6. 單位：高雄醫學大學

領隊：李亨 教練： 管理：

隊員：
李亨 許力權

7. 單位：中國醫藥大學

領隊：洪明奇 教練：謝政諭 管理：陳昱文

隊員：
林群岳 劉子維

8. 單位：逢甲大學

領隊：李秉乾 教練：黃俊傑 管理：曾心娟

隊員：
張友柏 吳承歡 林稟祐 劉昶兆 蔡旻宏 蔡安哲 黃昱 賴皇鈞
劉家瑋 黃淞懋

9. 單位：高雄科技大學

領隊：宋靜宜 教練： 管理：

隊員：
陳品豪 謝佳杰 余志騰 李昕諺 方子朋 何彥霖

10. 單位：交通大學

領隊：祈甦 教練：游鳳芸 管理：

隊員：
簡佑任 張詠祺 施睿哲 周家舜

11. 單位：朝陽科技大學

領隊：許吉越 教練： 管理：
隊員：
江佳叡 許智翔 葉修丞 廖子翔

12. 單位：陽明大學

領隊： 教練： 管理：張皓喆
隊員：
袁睿澤 李雲維 周新 蔡詠荃

13. 單位：文化大學

領隊：楊承訓 教練： 管理：
隊員：
陳冠廷 蘇育穎

14. 單位：義守大學

領隊： 教練： 管理：
隊員：
鄭庭偉 吳秉紘 李展良 陳冠翰

15. 單位：臺灣大學

領隊： 教練：陳逸杰 管理：
隊員：
謝明軒 林永峻 張家翔 郭人豪

16. 單位：台北科技大學

領隊：林惟鐘 教練： 管理：
隊員：
蔡承翰 詹士翰 謝壹鈞 張壬誌

17. 單位：國防醫學院

領隊： 教練：李岳霖 管理：
隊員：
何青衛 盧毅軒 洪培恆 許軒齊

18. 單位：臺北大學

領隊：李靜雯 教練：陳秋丹 管理：
隊員：
董譯鴻 侯庭硯

19. 單位：清華大學

領隊： 教練：吳德成 管理：
隊員：
魏嘉彥 彭浩恩 黃子君 陳羿翔 張智宸 邱敏宸 陳楷茵 顏浩昀
王崇威 方永騰

20. 單位：中正大學

領隊： 教練： 管理：
隊員：
廖韋棋 簡敬倫

大專女子雙打

1. 單位：中興大學

領隊： 教練：許銘華 管理：
隊員：
李耘慈 吳億鈴 陳郁霏 鄭乙芳

2. 單位：靜宜大學

領隊：田慧君 教練： 管理：
隊員：
邱羽謙 溫嘉文

3. 單位：中山醫學大學

領隊： 教練： 管理：
隊員：
饒庭涵 曾章璋 林沛琄 蔡欣妤 林姿婷 邵宣頤

4. 單位：中國醫藥大學

領隊：洪明奇 教練：紀春興 管理：陳昱文
隊員：
江至薇 王淑怡 陳肯 戴郁玲 徐卉蓁 鄭芝涵

5. 單位：逢甲大學

領隊：李秉乾 教練：黃俊傑 管理：曾心娟
隊員：
阮潘桃源 林瑀涵 方譽璇 陳玠璇 王仟芳 顏思安

6. 單位：高雄科技大學

領隊： 教練：宋靜宜 管理：
隊員：
艾佳蓁 陳冠吟 金妤恒 許禕凌

7. 單位：交通大學

領隊：祈姓 教練：游鳳芸 管理：
隊員：
楊淑晴 江鈺文 陳怡均 郭姿妤

8. 單位：成功大學

領隊： 教練： 管理：
隊員：
周思芸 余沛涵

9. 單位：朝陽科技大學

領隊：許吉越 教練： 管理：
隊員：
何紋萱 何宜芳 許婷滄 張家榕

10. 單位：東海大學

領隊：柯信毅 教練：王李中羿 管理：
隊員：
白蕙綺 顏珮晴 張文芳 莊景淳 吳思葦 魏慧綺

11. 單位：義守大學

領隊： 教練： 管理：
隊員：
周怡瑩 蔡心瑜 楊欣瑜 鍾昀恩

12. 單位：臺灣大學

領隊： 教練：陳逸杰 管理：
隊員：
龍紀妘 沈姿雨 廖涓晴 梁維珊 周芊妤 王昀中

13. 單位：臺北大學

領隊：李靜雯 教練：陳秋丹 管理：
隊員：
鄭泳瑄 尤靖淳

14. 單位：清華大學

領隊： 教練：王姿涵 管理：
隊員：
古佩綺 林郁芯 黃郁馨 廖鳳汝 鍾宇綸 鄭芝涵 林品瑜 陳品蓉

大專混合雙打

1. 單位：中興大學

領隊： 教練：許銘華 管理：
隊員：
陳宜群 曹彤君 馮柏展 陳律文 蔡兆鑫 王宣懿 紀佐澄 梁曉筠

2. 單位：中山醫學大學

領隊： 教練： 管理：
隊員：
李依峻 史佳云 吳孟軒 王維襄

3. 單位：朝陽科技大學

領隊：許吉越 教練： 管理：
隊員：
柯泯渝 王喬萱

4. 單位：東海大學

領隊：柯信毅 教練：王李中羿 管理：
隊員：
黃郁鈞 何峻名

5. 單位：義守大學

領隊： 教練： 管理：
隊員：
邱鈺珊 林麥可

6. 單位：嘉義大學

領隊： 教練： 管理：
隊員：
張雅筑 許育銓

7. 單位：臺北大學

領隊：李靜雯 教練：陳秋丹 管理：
隊員：
許展誌 郎又萱 周亮宇 陳睿妤

8. 單位：清華大學

領隊： 教練：吳德成 管理：
隊員：
謝劭偉 林好庭

大專男子團體

1. 單位：中興大學 藍隊

領隊：許銘華 教練： 管理： 隊長：張德元
隊員：
張德元 郭少翔 許家維 徐漢翊 林其毅 蔡兆鑫 張帛軒 吳宇軒

2. 單位：中興大學 白隊

領隊： 教練：許銘華 管理： 隊長：徐嘉葆
隊員：
徐嘉葆 黃勝輝 胡俊凱 黃帥儒 黃浩揚 林冠甫 陳泓銘 馮昱任

3. 單位：中興大學 紅隊

領隊： 教練：許銘華 管理： 隊長：許傑翔
隊員：
許傑翔 李柏億 陳宜群 蕭堯 李睿棠 王柏堯 紀佐澄 馮柏展

4. 單位：靜宜大學

領隊：于昌永 教練： 管理： 隊長：曾昱維
隊員：
曾昱維 林勁呈 周昕 查廷曦 黃相霖 黃崇瑄 曾英棋 陳亮安

5. 單位：彰化師範大學

領隊： 教練：陳柔安 管理：梁樂軒 隊長：胡睿恩
隊員：
胡睿恩 林子揚 王敬揚 王嘉鵬 葉柏皓 廖志祥 廖偉樺 陳伯誠
江哲鴻

6. 單位：中山醫學大學

領隊： 教練： 管理： 隊長：張富鈞
隊員：
張富鈞 吳孟軒 洪柏誠 李依峻 許逢峻 郭宇宸 葉丞翔 吳佳謙

7. 單位：東海大學

領隊： 教練：王李中羿 管理： 隊長：
隊員：
郭權鋒 謝祐安 江金澤 林育安 林昱季 陳法融 蔡昇紘 何峻名
吳曜吉

8. 單位：臺中科技大學 藍隊

領隊：謝俊宏 教練：莊哲偉 管理： 隊長：陳瑋祥
隊員：
陳瑋祥 黎仲凱 陳俊中 周憲詮 郭晏丞 戴孟璽 趙品皓

9. 單位：臺中科技大學 白隊

領隊：謝俊宏 教練：莊哲偉 管理： 隊長：
隊員：
謝佳勳 蘇柏瑋 林庭懋 王奕升 廖梓善 吳尚峯 蘇柏銓

10. 單位：中國醫藥大學

領隊：洪明奇 教練：謝政諭 管理：陳昱文 隊長：翁晟瀚
隊員：
翁晟瀚 林群岳 張倫愷 周弓量 洪鈞翔 鄭奕成 吳承之 吳冠熠
劉子維

11. 單位：逢甲大學 藍隊

領隊：李秉乾 教練：陳睿群 管理：林晟安 隊長：張友柏
隊員：
張友柏 羅東祐 吳承叡 曾一峰 顏廷峰 楊宗穎 林稟祐 蔡旻宏
蔡安哲

12. 單位：逢甲大學 白隊

領隊：李秉乾 教練：黃俊傑 管理：卓育誠 隊長：顏佑丞

隊員：
顏佑丞 劉昶兆 賴皇鈞 黃昱 李韋德 方伯聖 劉家瑋 黃淞懋
陳界安

13. 單位：高雄科技大學

領隊： 教練：宋靜宜 管理： 隊長：陳品豪

隊員：
陳品豪 鄭御辰 葉昇翰 方子朋 何彥霖 李昕諺 謝佳杰 陳邦聞
余志騰

14. 單位：中臺科技大學

領隊：黃若飴 教練：鄭文睿 管理： 隊長：許庭耀

隊員：
許庭耀 朱葳峻 古佳峰 林晉安 林子傑 陳奇傑 李厚良

15. 單位：交通大學 藍隊

領隊：祈姓 教練：游鳳芸 管理： 隊長：簡佑任

隊員：
李佳宸 張詠祺 簡佑任 郭冠德 施睿哲 林彥敏 周家舜 黃奎毓
林師謀

16. 單位：交通大學 白隊

領隊：祈姓 教練：游鳳芸 管理： 隊長：

隊員：
林憶錡 張學源 陳昱維 邱炳勳 鄭延成 陳霈思 巫嘉軒 邱冠翔

17. 單位：朝陽科技大學 藍隊

領隊：許吉越 教練： 管理： 隊長：莊家豪

隊員：
莊家豪 沈瑞騰 柯泯渝 朱逸峰 葉修丞 廖子翔 蔡志欣

18. 單位：朝陽科技大學 白隊

領隊：許吉越 教練： 管理： 隊長：

隊員：
江佳叡 許智翔 劉維洋 高瀨翼 柯竑斌 施秉菘

19. 單位：陽明大學

領隊： 教練： 管理：張皓喆 隊長：

隊員：
郭禹揚 來咸易 賴子祺 袁睿澤 陳暘 周新 蔡景全 蔡詠荃
李雲維

20. 單位：文化大學

領隊： 教練：楊承訓 管理： 隊長：

隊員：
楊承訓 陳鴻宥 蘇育穎 陳冠廷 鶴岡龍 陳宥睿 蔡鎧捷 林均
楊皓羽

21. 單位：義守大學

領隊：李展良 教練： 管理：鄭庭偉 隊長：李展良

隊員：
李展良 鄭庭偉 吳秉紘 林麥可 武蒙蒙 蔡旻融 陳冠翰

22. 單位：臺灣大學

領隊： 教練：陳逸杰 管理： 隊長：劉又嘉

隊員：
劉又嘉 張峻林 蔡孟倫 謝博安 郭人豪 張家翔 林永峻 謝明軒
楊令辰

23. 單位：台北科技大學

領隊：林惟鐘 教練： 管理： 隊長：林靖晨

隊員：
林靖晨 蔡承翰 戴以新 謝壹鈞 許振裕 李英新 張王誌 詹士翰

24. 單位：高雄師範大學

領隊： 教練：李杰恩 管理： 隊長：邱邦舜

隊員：
邱邦舜 程鉉嘯 齊容寬 林啟嘉 李侑霖 黃柏勳 蘇柏勳

25. 單位：國防醫學院

領隊： 教練：李岳霖 管理： 隊長：邱浩宇

隊員：
邱浩宇 何青衛 盧毅軒 陳文凱 洪培恆 周偉帆 許軒齊 方俊元
黃泓瀟

26. 單位：臺北大學

領隊：李靜雯 教練：陳秋丹 管理： 隊長：梁煜滿

隊員：
梁煜滿 宋泳岷 董譯鴻 許展誌 侯庭硯 蕭頌叡 陳泓鈞 周亮宇
林冠宏

27. 單位：清華大學 藍隊

領隊： 教練：吳德成 管理： 隊長：彭浩恩

隊員：
彭浩恩 魏嘉彥 程芄凱 徐義閔 謝劭偉 鍾承瑋 方永騰 王崇威

28. 單位：清華大學 白隊

領隊： 教練：吳德成 管理： 隊長：許宏澤

隊員：
許宏澤 陳楷芮 顏浩昀 黃子君 邱敏宸 吳長錡 張智宸 陳羿翔

29. 單位：中正大學

領隊： 教練： 管理： 隊長：王睿辰

隊員：
王睿辰 廖韋棋 郭育輔 簡敬倫 劉尚謙 蘇永騰 閔淵智

大專女子團體

1. 單位：中興大學

領隊： 教練：許銘華 管理： 隊長：陳郁霈
隊員：
陳郁霈 曹彤君 王宣懿 陳律文 梁琬筠 陳昕昀 鄭乙芳 吳億鈴
李耘慈

2. 單位：彰化師範大學

領隊：鄭心榆 教練：陳柔安 管理： 隊長：
隊員：
陳品儒 林凱茵 邱頌惟 蔡瑜如 蘇靖淳 林頻禧 姜美筠 張瓊分

3. 單位：中山醫學大學

領隊： 教練： 管理： 隊長：饒庭涵
隊員：
饒庭涵 曾章璋 林姿婷 林沛琄 賴昱辰 邵宣頤 王維襄 黃映瑋
蔡欣妤

4. 單位：中國醫藥大學

領隊：洪明奇 教練：紀春興 管理：陳昱文 隊長：江至薇
隊員：
江至薇 房翊翀 王淑怡 陳冠伶 謝宛汝 戴郁玲 徐卉蓁 陳肯
鄭芝涵

5. 單位：臺中科技大學

領隊：謝俊宏 教練：王均逸 管理： 隊長：王冠婷
隊員：
王冠婷 周維雙 陳嫻晴 劉佳儀 蔡承曄 吳彥臻 荊宥瑄

6. 單位：逢甲大學

領隊：李秉乾 教練：黃俊傑 管理：曾心娟 隊長：林瑀涵
隊員：
林瑀涵 方譽璇 陳玠璇 阮潘桃源 黃品慈 王仟芳 顏思安 洪珮玲
簡貝如

7. 單位：成功大學

領隊： 教練： 管理： 隊長：
隊員：
陳思穎 余沛涵 唐彥 周思芸 林宛儀 何映嫻 胡滋紜

8. 單位：高雄科技大學

領隊： 教練：宋靜宜 管理： 隊長：陳芊霖
隊員：
陳芊霖 陳冠吟 張凱雯 李少琪 許禕凌 金妤恒 艾佳蓁

9. 單位：交通大學

領隊：祈姓 教練：游鳳芸 管理： 隊長：梁安安
隊員：
梁安安 蔡方琪 楊淑晴 江鈺文 陳怡均 李昕耘 吳佳真 曾昀婷
郭姿妤

10. 單位：朝陽科技大學

領隊：許吉越 教練： 管理： 隊長：
隊員：
王喬萱 湯迪文 何紋萱 何宜芳 許婷滄 江怡靜 何星璇 陳欣妤
張家榕

11. 單位：東海大學

領隊：柯信毅 教練：王李中羿 管理： 隊長：黃郁鈞

隊員：
黃郁鈞 李佩庭 莊景淳 黃詩淳 白蕙綺 張文芳 吳思華 顏珮晴
魏慧綺

12. 單位：義守大學

領隊：邱鈺珊 教練： 管理： 隊長：

隊員：
邱鈺珊 周怡瑩 蔡心瑜 戴君芮 鍾昀恩 沈鈺真 董曉依 楊欣瑜

13. 單位：臺灣大學

領隊： 教練：陳逸杰 管理： 隊長：廖涓晴

隊員：
廖涓晴 丁于庭 張沅芳 陳佳凌 龍紀妘 梁維珊 周芊妤 王昀中
沈姿雨

14. 單位：臺北大學

領隊：李靜雯 教練：陳秋丹 管理： 隊長：鄭泳瑄

隊員：
鄭泳瑄 尤靖淳 陳睿妤 劉皓瑄 賴詩喬 郎又萱 黃鈺婷

15. 單位：清華大學 藍隊

領隊： 教練：王姿涵 管理： 隊長：黃怡綸

隊員：
黃怡綸 古佩綺 林妤庭 林郁芯 黃郁馨 廖鳳汝 鍾宇綸

16. 單位：清華大學 白隊

領隊： 教練：王姿涵 管理： 隊長：吳亞芯

隊員：
吳亞芯 鄭芝涵 林品瑜 黃湘婷 陳品蓉 張芸瑄 邱佩昀

社會團體組

1. 單位：中興大學

領隊： 教練：許銘華 管理： 隊長：江柏勳
隊員：
江柏勳 沈暉倫 胡之耀 林冠宏 林芊均 洪梓瑜 柯欣瑜 廖峰毅
吳孟芳

2. 單位：新竹野餐社

領隊：李伶萱 教練： 管理： 隊長：吳建宗
隊員：
吳建宗 韓堅亘 謝顏州 陳堉慈 曾聖鈞 曾梓蕃 葉清隆 張哲瑋
李青芬

3. 單位：彰化師範大學

領隊：李婉瑜 教練： 管理：林佩瑜 隊長：
隊員：
劉偉倫 林賦昇 覺啟元 洪乙晉 蔡家安 李筱雯 吳承祐 梁樂軒

4. 單位：暨南大學 藍隊

領隊：熊翊豪 教練： 管理： 隊長：熊翊豪
隊員：
熊翊豪 劉宛霓 劉宥羚 何宏歷 許振陽 許育豪 曾平安

5. 單位：暨南大學 白隊

領隊：熊翊豪 教練： 管理： 隊長：羅方齊
隊員：
羅方齊 黃意真 蕭雅雯 陳嫻如 莊子慶 吳俊言 陳主悅 蕭子浩

6. 單位：明錦老師去當兵 承翰葛格去刺槍

領隊：林明錦 教練：郭少翔 管理：李承翰 隊長：劉孟函
隊員：
劉孟函 盧晏柔 黃品淳 施惠萍 蔡松軒 黃皓陽 周軒平 涂懿庭

7. 單位：中正納米雞肉飯吃到飽

領隊： 教練： 管理：楊琇凌 隊長：蘇紹榕
隊員：
蘇紹榕 熊立宇 王紹華 黃承加 楊琇凌 張柔靜 王柏翔 葉佳維

8. 單位：汶威企業

領隊：陳韻如 教練： 管理： 隊長：陳煥文
隊員：
陳煥文 張滄傑 陳昱甯 陳韻如 陳奕維 陳彥霖 薛仲廷

9. 單位：明德乒乓

領隊：丁孟鈴 教練：陳丁癸 管理：葉思岑 隊長：劉濬瑞
隊員：
劉濬瑞 劉致邑 邱鈺清 吳映萱 吳東潤 蔡鎮宇 黃彥婷 吳昱緹
廖昱喬

10. 單位：二中不中二聯隊

領隊：向化君、 教練： 管理： 隊長：林瑋
隊員：
林瑋 黃祥華 莊尚豪 鄒慶勳 陳彥如 何承璞 向化君 陳奕丞

11. 單位：樺霖乒乓

領隊： 教練：李欣霓 管理： 隊長：李俊樺
隊員：
李俊樺 李俊霖 沈順章 舒信強 陳品全 楊心玥 簡語萱 陳金汶
葉哲序

12. 單位：興大校友

領隊：黃國益 教練：

管理：

隊長：

隊員：

黃國益 方天志

湯軍任

蔡志濃

江名揚

黃品睿

王淑怡

李裕娟

丁維和

13. 單位：曜曦桌球館 藍隊

領隊：陳瑋祥 教練：林泓達

管理：

隊長：

隊員：

劉宗鑫 林泓達

徐嵩優

郭晏丞

劉卉卿

張益誌

許家嫻

14. 單位：曜曦桌球館 白隊

領隊：陳瑋祥 教練：

管理：

隊長：

隊員：

許彥龍 許誌展

潘冠良

張麻銓

劉心喜

林健安

陳志炎

張宇誠

劉一鞠

Day 1	男單	女單	男雙	女雙	混雙	男團	女團	
8:20~8:40	01-64							
8:40~9:00								
9:00~9:20								
9:20~9:40			01-32					
9:40~10:00			01-32					
10:00~10:20	65-96			01-16				
10:20~10:40					01-08			
10:40~11:00								
11:00~11:20								
11:20~11:40		33-48						
11:40~12:00			33-48					
12:00~12:30	97-112							
12:30~13:00		49-56		17-24				
13:00~13:30			49-56	25-28	09-12			
13:30~14:00	113-120	57-60		29-30	13-14			
14:00~14:30	121-124		57-60		15-16		01-08	
14:30~15:00	125-126		61-62					
15:00~15:30						01-13		
15:30~16:00		61-62	63-64	31-32				
16:00~16:30		63-64						
16:30~17:00	127-128						09-16	
17:00~17:30								
17:30~18:00						14-26		
18:00~18:30								
18:30~19:00								

Day 2	男團	女團	社會團體
08:30-09:00	27-39		
09:00-09:30			
09:30-10:00			
10:00-10:30	男團抽籤	17-24	01-06
10:30-11:00	決1-決8	女團抽籤	
11:00-11:30			
11:30-12:00		決1-決4	07-12
12:00-12:30			
12:30-13:00	決9-決12		13-18
13:00-13:30			
13:30-14:00	決13-決14	決5-決6	社會團體抽籤
14:00-14:30			
14:30-15:00	決15-決16	決7-決8	決1-決4
15:30-16:00			
16:00-16:30			決5-決6
16:30-17:00			決7-決8

大專男子單打

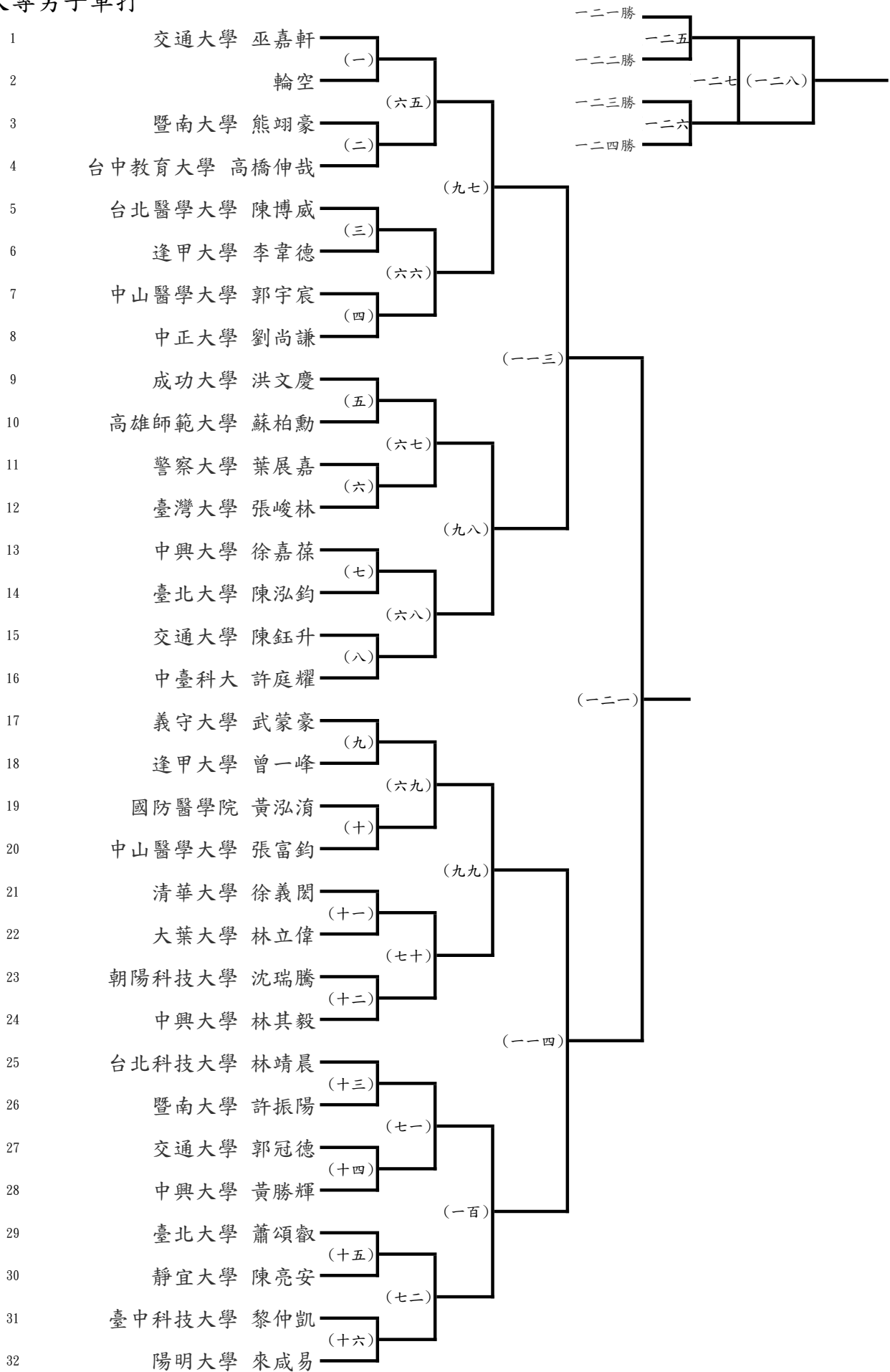

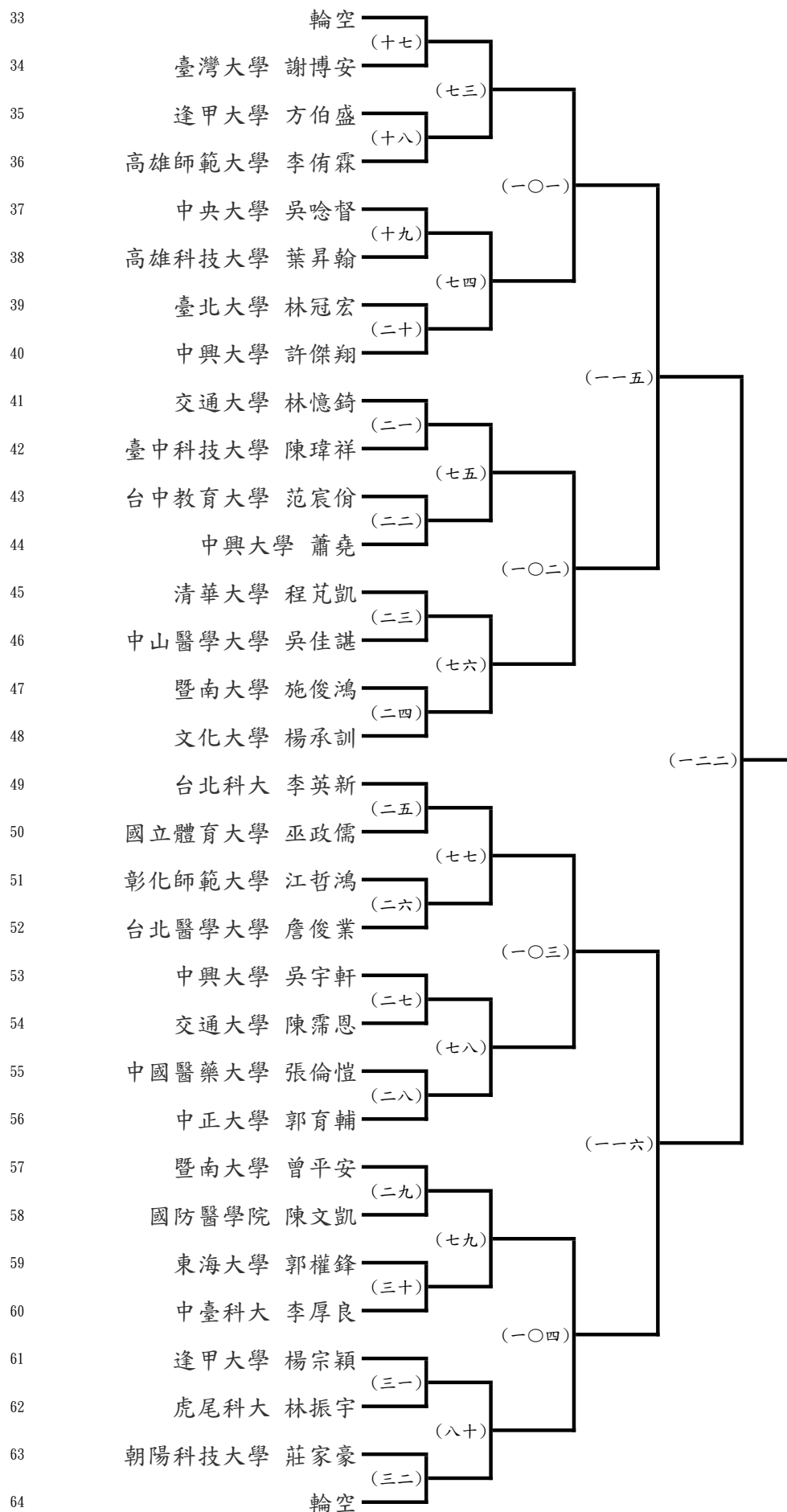

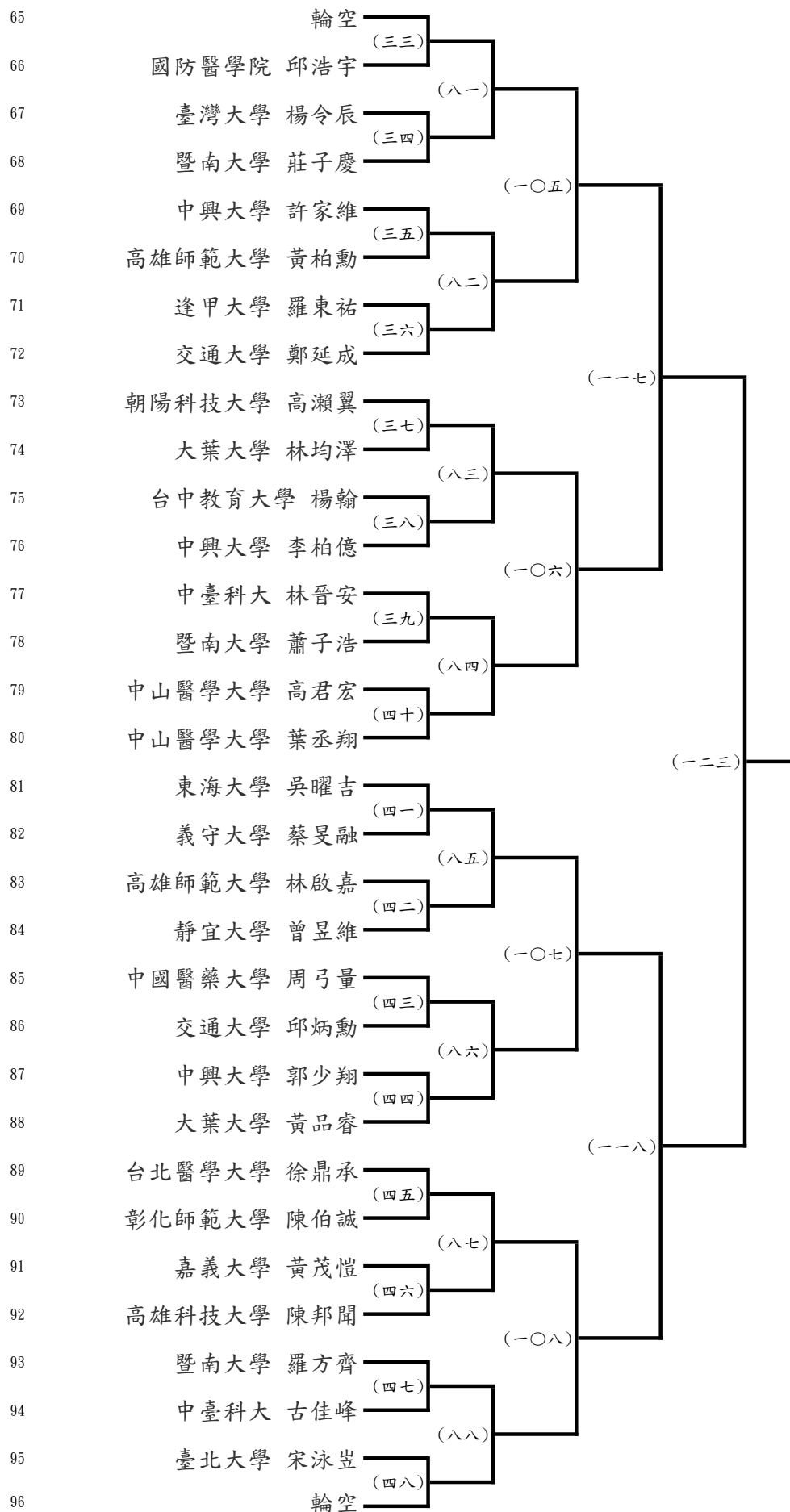

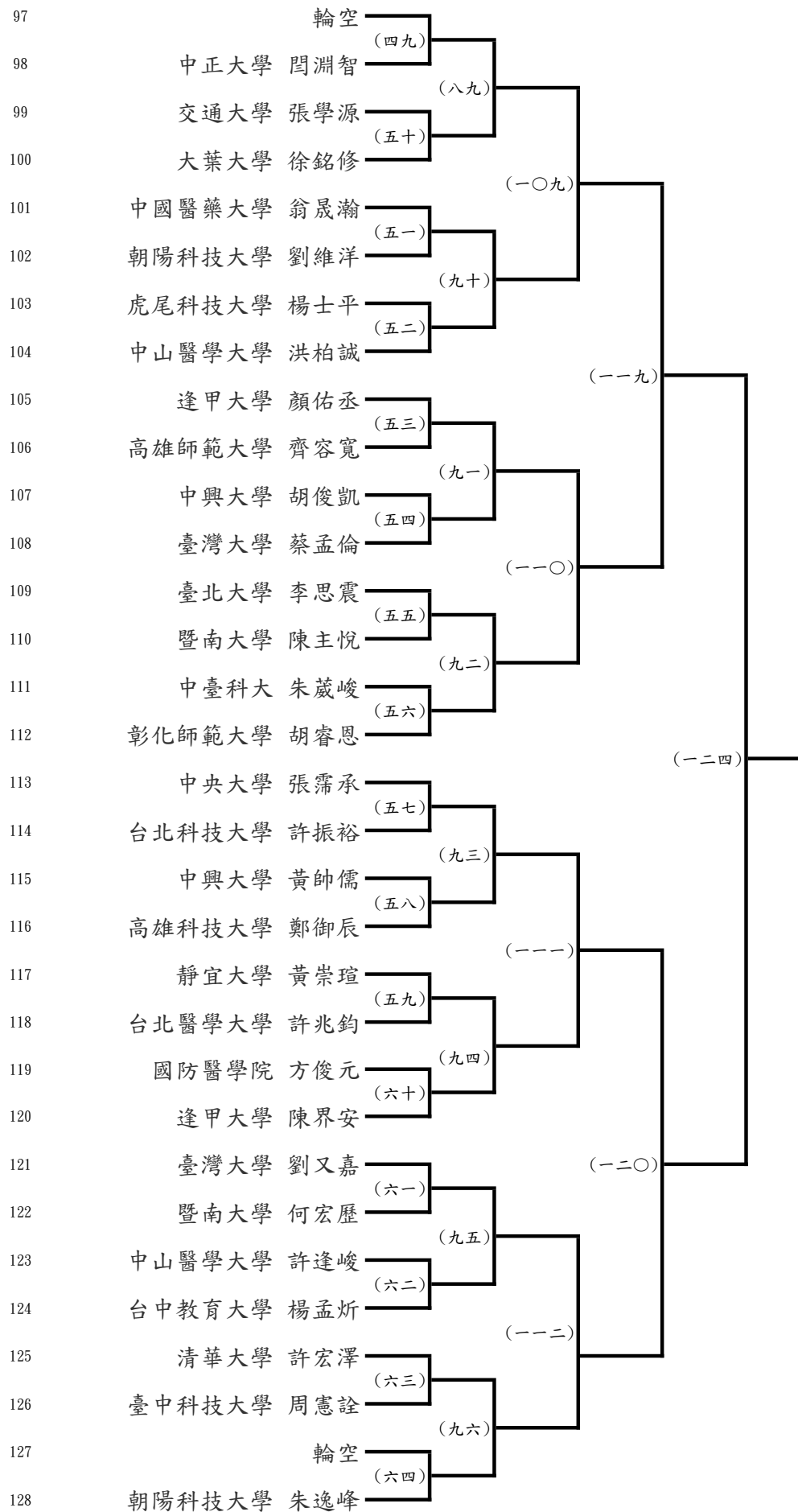

大專女子單打

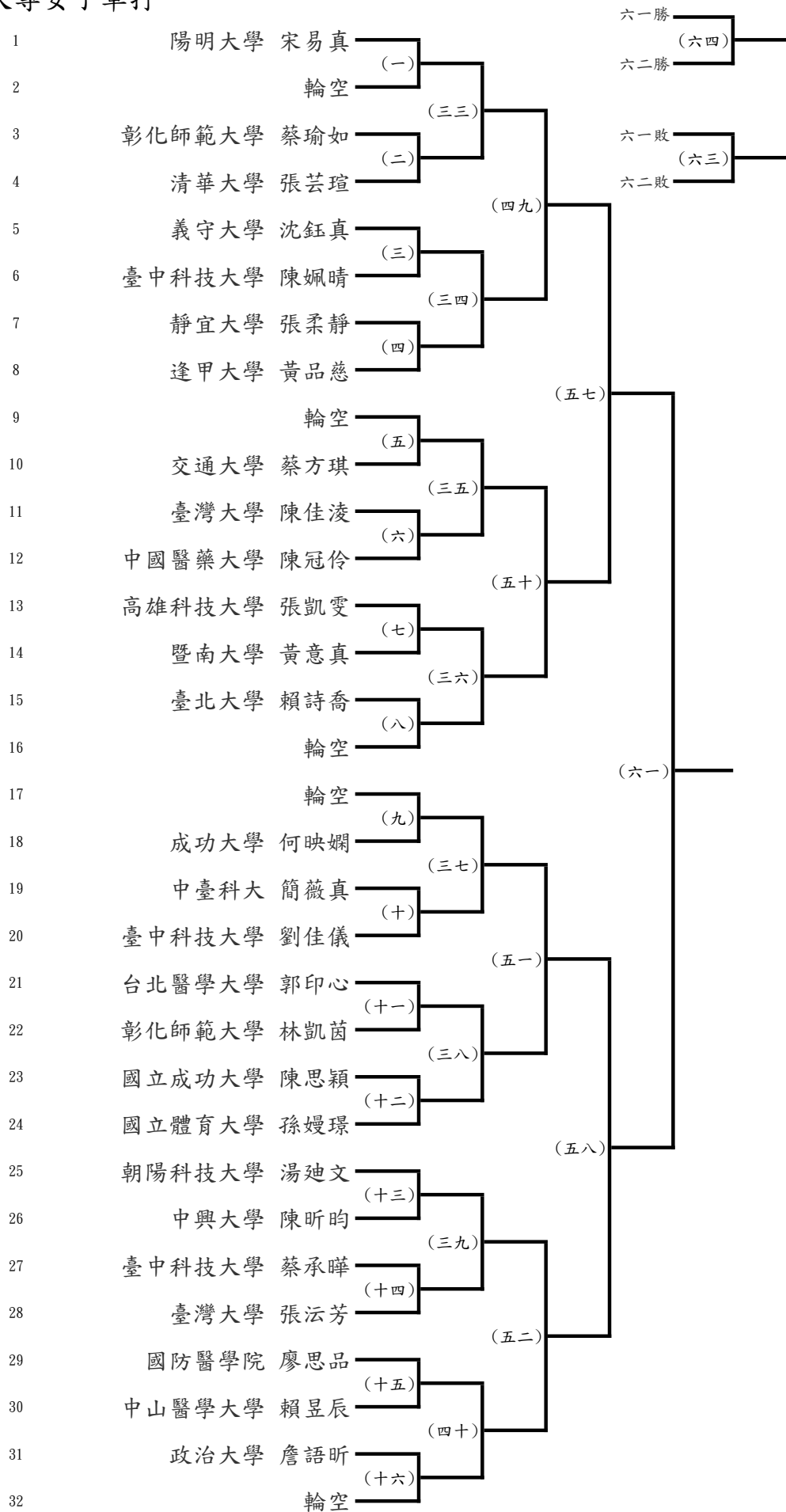

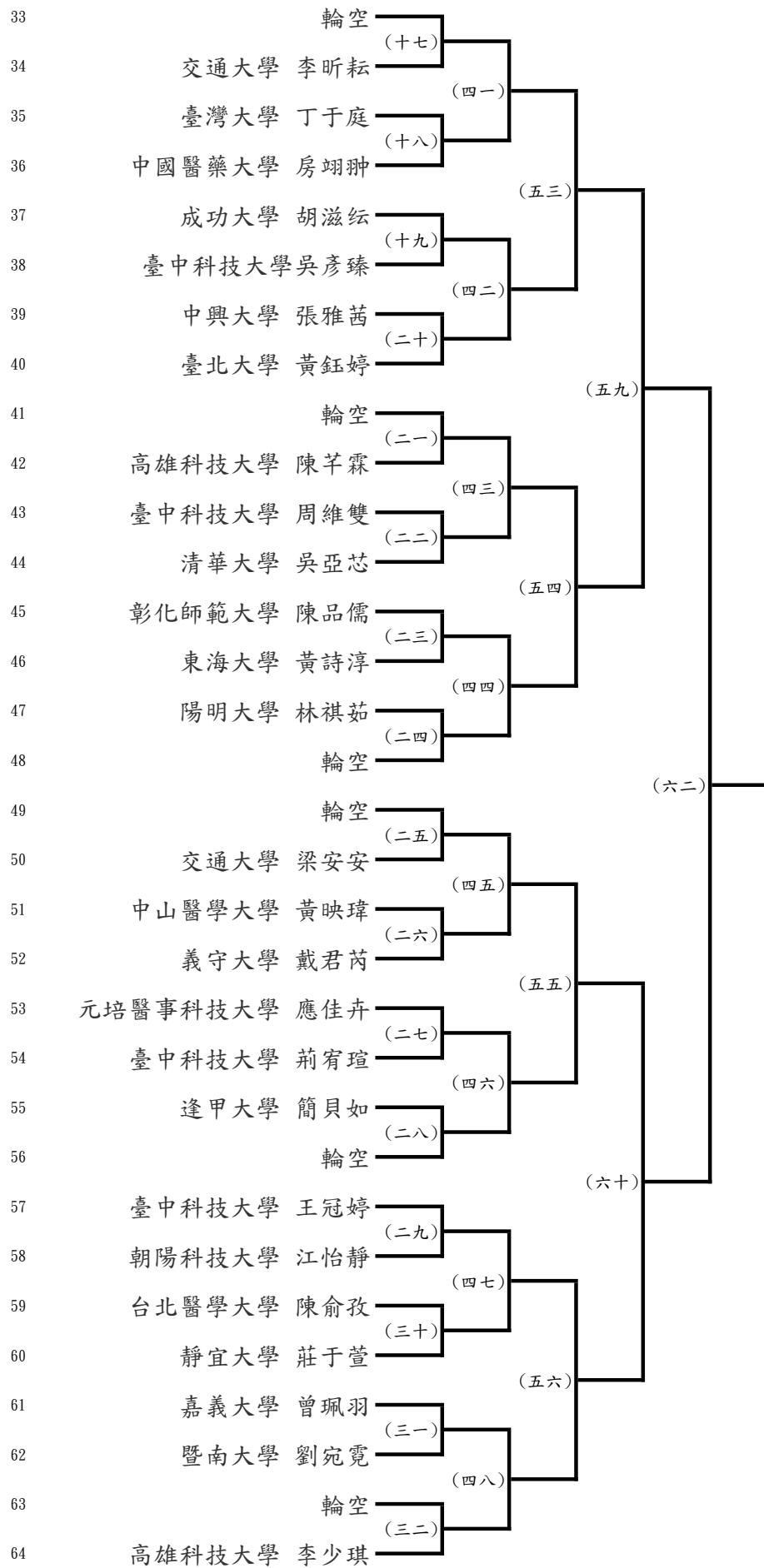

大專男子雙打

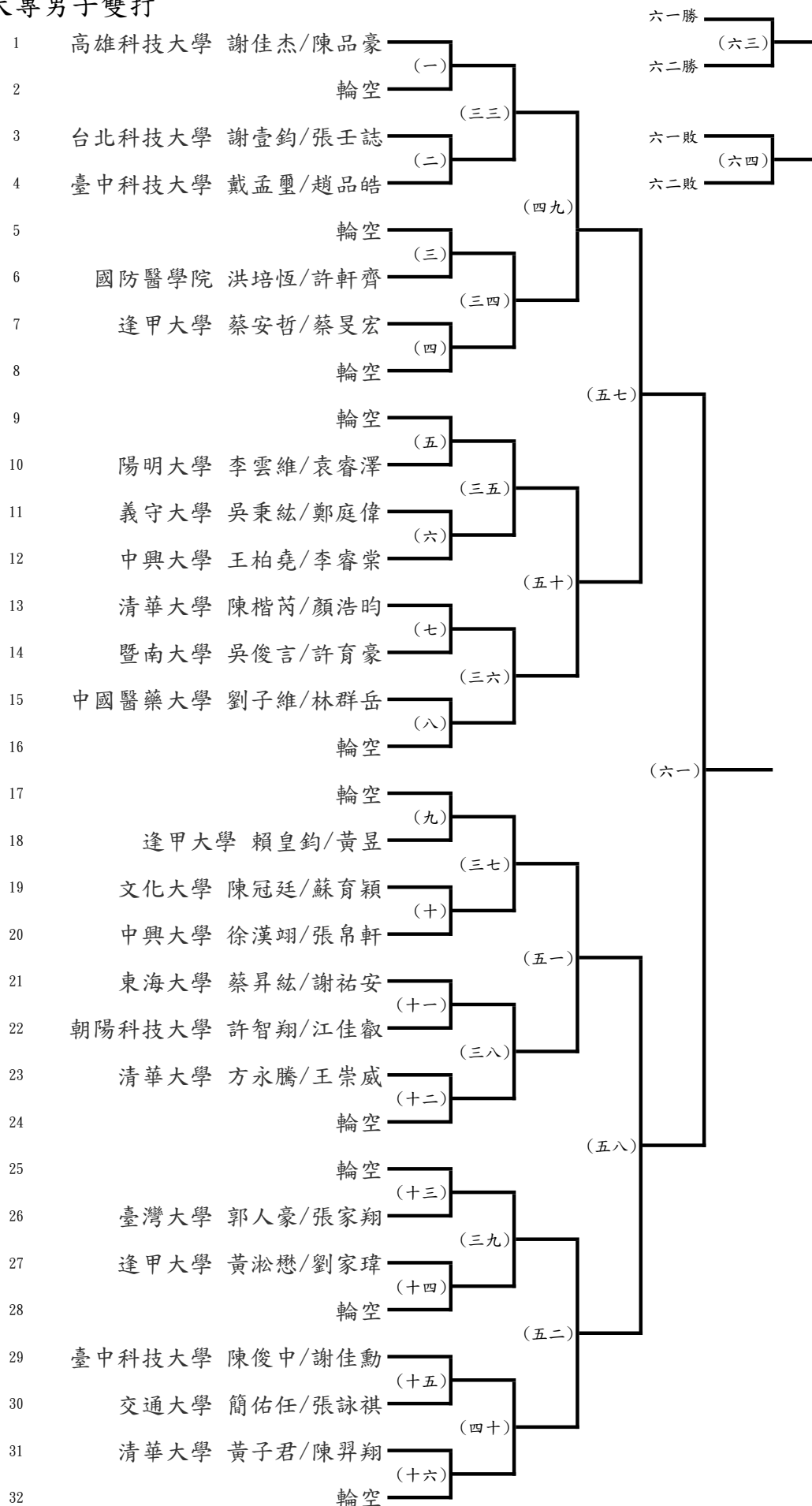

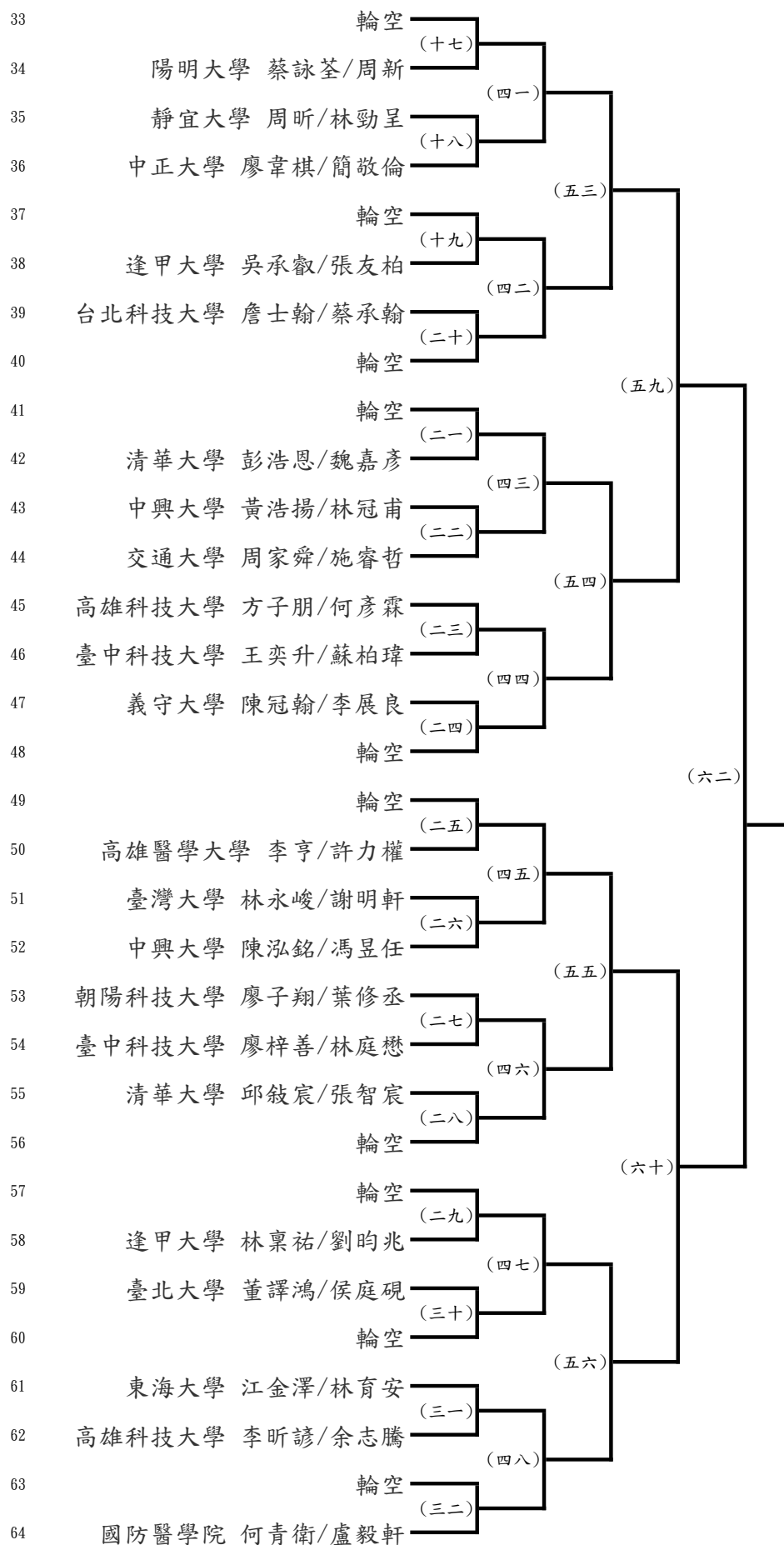

大專女子雙打

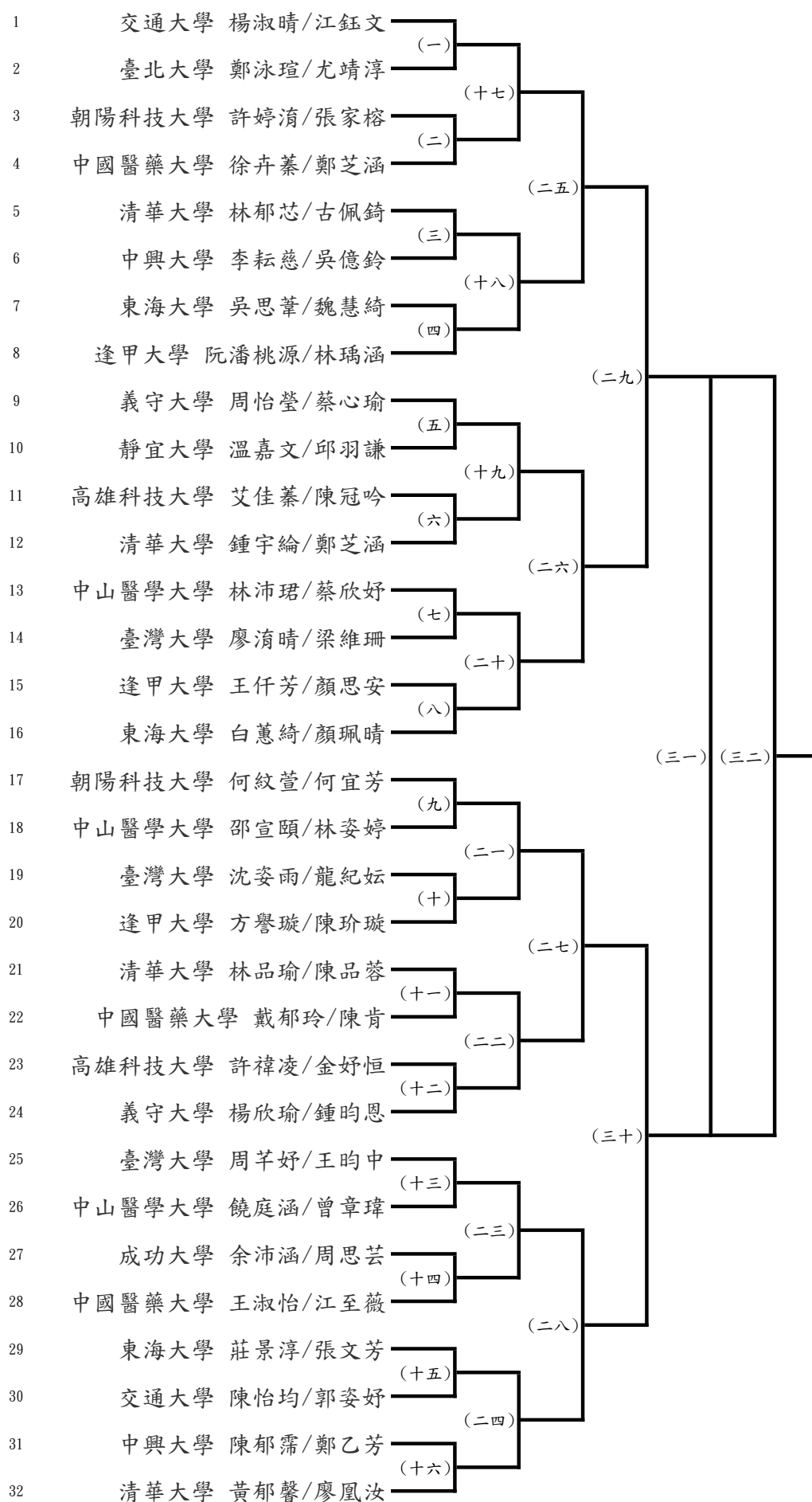

大專混合雙打

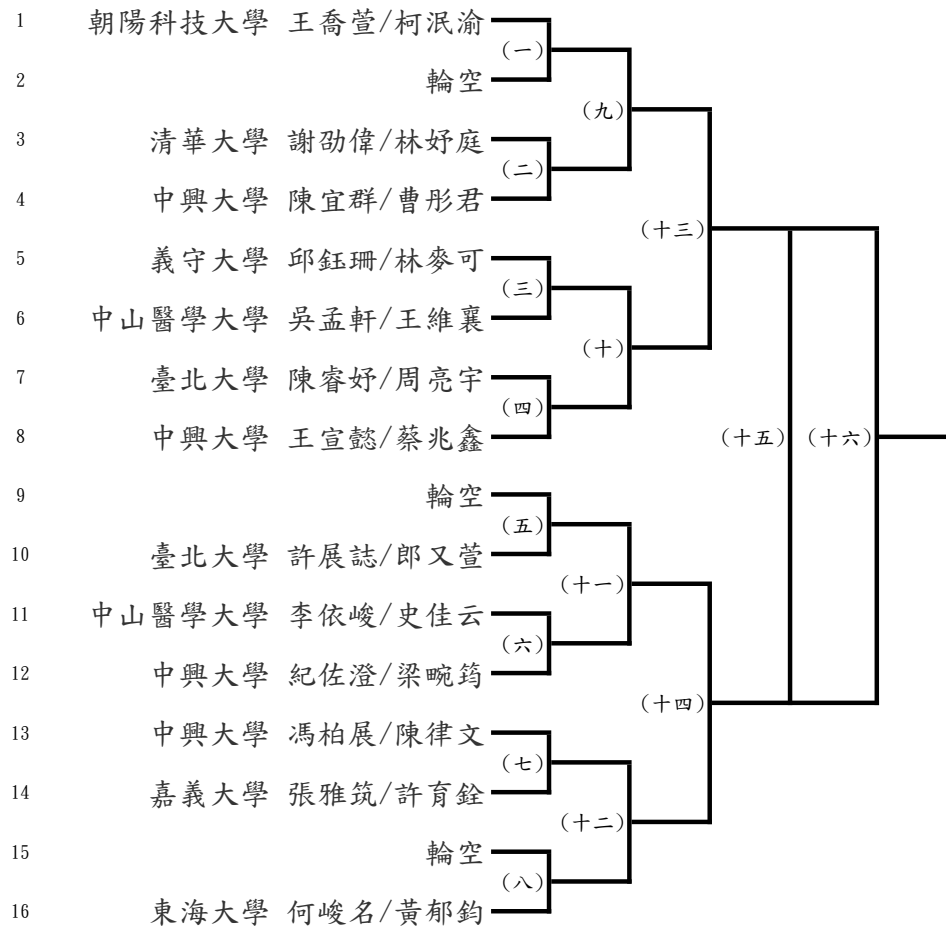

大專男子團體預賽

A組 (三取二)		1	2	3
		彰化師範大學	朝陽科技大學 藍隊	文化大學
1	彰化師範大學		(一)	(十四)
2	朝陽科技大學 藍隊			(二十七)
3	文化大學			

B組 (三取二)		1	2	3
		中臺科技大學	中興大學 藍隊	中國醫藥大學
1	中臺科技大學		(二)	(十五)
2	中興大學 藍隊			(二十八)
3	中國醫藥大學			

C組 (三取二)		1	2	3
		中興大學 白隊	高雄科技大學	陽明大學
1	中興大學 白隊		(三)	(十六)
2	高雄科技大學			(二十九)
3	陽明大學			

D組 (四取二)		1	2	3	4
		台北科技大學	高雄師範大學	交通大學 藍隊	中興大學 紅隊
1	台北科技大學		(四)	(十七)	(三十)
2	高雄師範大學			(三十一)	(十八)
3	交通大學 藍隊				(五)
4	中興大學 紅隊				

E組（四取二）		1	2	3	4
		臺北大學	交通大學 白隊	義守大學	逢甲大學 白隊
1	臺北大學		(六)	(十九)	(三十二)
2	交通大學 白隊			(三十三)	(二十)
3	義守大學				(七)
4	逢甲大學 白隊				

F組（四取二）		1	2	3	4
		國立臺中科技大學 藍隊	中正大學	臺灣大學	逢甲大學 藍隊
1	國立臺中科技大學 藍隊		(八)	(二十一)	(三十四)
2	中正大學			(三十五)	(二十二)
3	臺灣大學				(九)
4	逢甲大學 藍隊				

G組（四取二）		1	2	3	4
		國防醫學院	國立臺中科技大學 白隊	清華大學 白隊	靜宜大學
1	國防醫學院		(十)	(二十三)	(三十六)
2	國立臺中科技大學 白隊			(三十七)	(二十四)
3	清華大學 白隊				(十一)
4	靜宜大學				

H組（四取二）		1	2	3	4
		清華大學 藍隊	中山醫學大學	朝陽科技大學 白隊	東海大學
1	清華大學 藍隊		(十二)	(二十五)	(三十八)
2	中山醫學大學			(三十九)	(二十六)
3	朝陽科技大學 白隊				(十三)
4	東海大學				

大專男子團體組

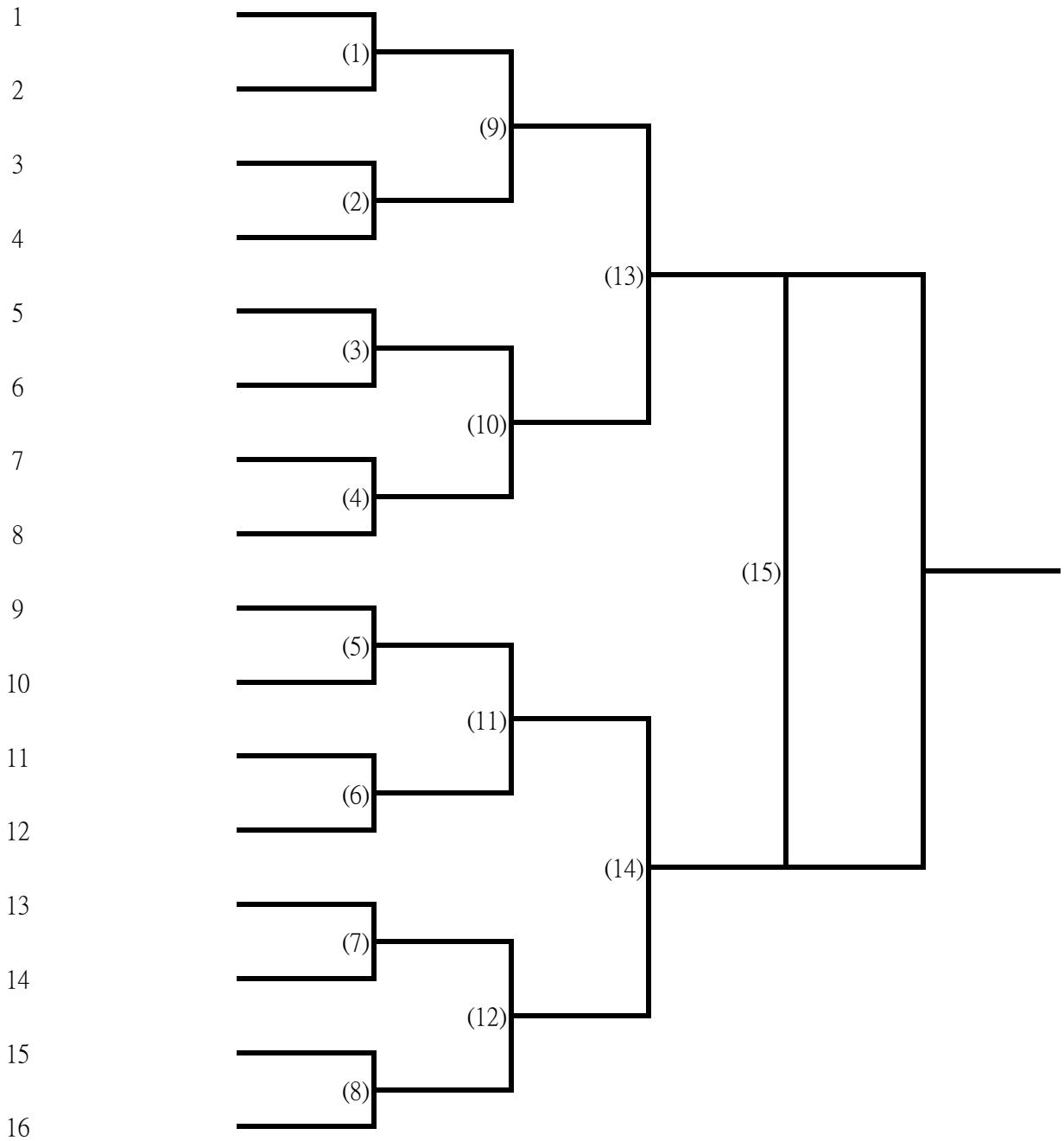

大專女子團體預賽

A組（四取二）		1	2	3	4
		交通大學	彰化師範大學	朝陽科技大學	逢甲大學
1	交通大學		(十八)	(九)	(一)
2	彰化師範大學			(二)	(十)
3	朝陽科技大學				(十七)
4	逢甲大學				

B組（四取二）		1	2	3	4
		中興大學	臺中科技大學	義守大學	高雄科技大學
1	中興大學		(二十)	(十一)	(三)
2	臺中科技大學			(四)	(十二)
3	義守大學				(十九)
4	高雄科技大學				

C組（四取二）		1	2	3	4
		清華大學 藍隊	中山醫學大學	臺灣大學	東海大學
1	清華大學 藍隊		(二二)	(十三)	(五)
2	中山醫學大學			(六)	(十四)
3	臺灣大學				(二一)
4	東海大學				

D組（四取二）		1	2	3	4
		臺北大學	清華大學 白隊	中國醫藥大學	成功大學
1	臺北大學		(二四)	(十五)	(七)
2	清華大學 白隊			(八)	(十六)
3	中國醫藥大學				(二三)
4	成功大學				

大專女子團體組

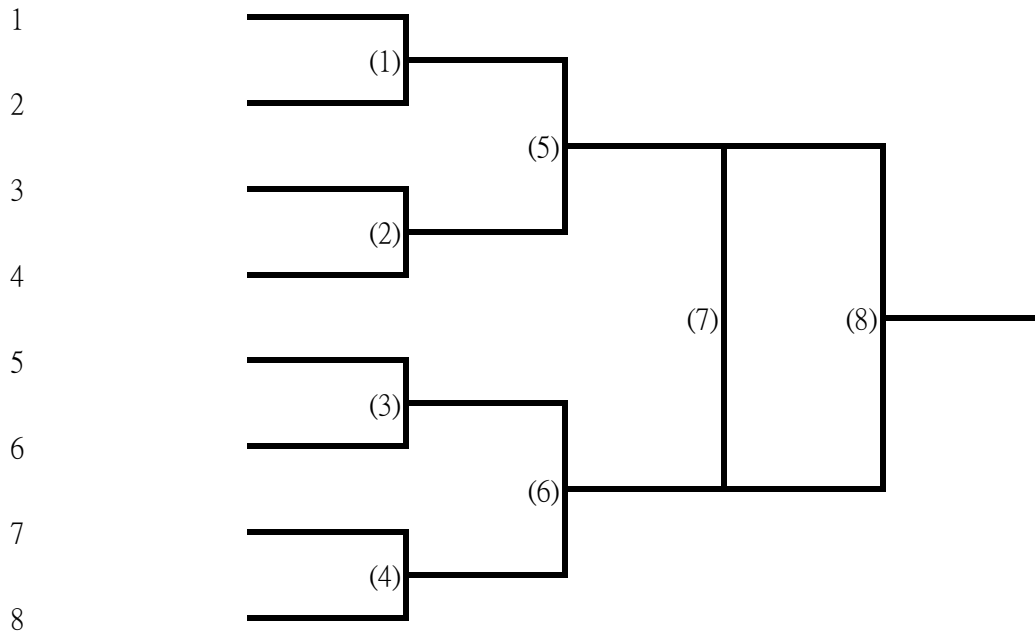

社會團體組預賽

A組（三取二）		1	2	3
		汶威企業	曜曦桌球館 藍隊	彰化師範大學
1	汶威企業		(一)	(七)
2	曜曦桌球館 藍隊			(十三)
3	彰化師範大學			

B組（三取二）		1	2	3
		曜曦桌球館 白隊	中興大學	新竹野餐社
1	曜曦桌球館 白隊		(二)	(八)
2	中興大學			(十四)
3	新竹野餐社			

C組（四取二）		1	2	3	4
		明德乒乓	暨南大學 藍隊	二中不中二聯隊	樺霖乒乓
1	明德乒乓		(三)	(九)	(十五)
2	暨南大學 藍隊			(十六)	(十)
3	二中不中二聯隊				(四)
4	樺霖乒乓				

D組（四取二）		1	2	3	4
		明錦老師去當兵 承翰葛格去刺槍	暨南大學 白隊	興大校友	中正納米雞肉飯吃到飽
1	明錦老師去當兵 承翰葛格去刺槍		(五)	(十一)	(十七)
2	暨南大學 白隊			(十八)	(十二)
3	興大校友				(六)
4	中正納米雞肉飯吃到飽				

社會團體組

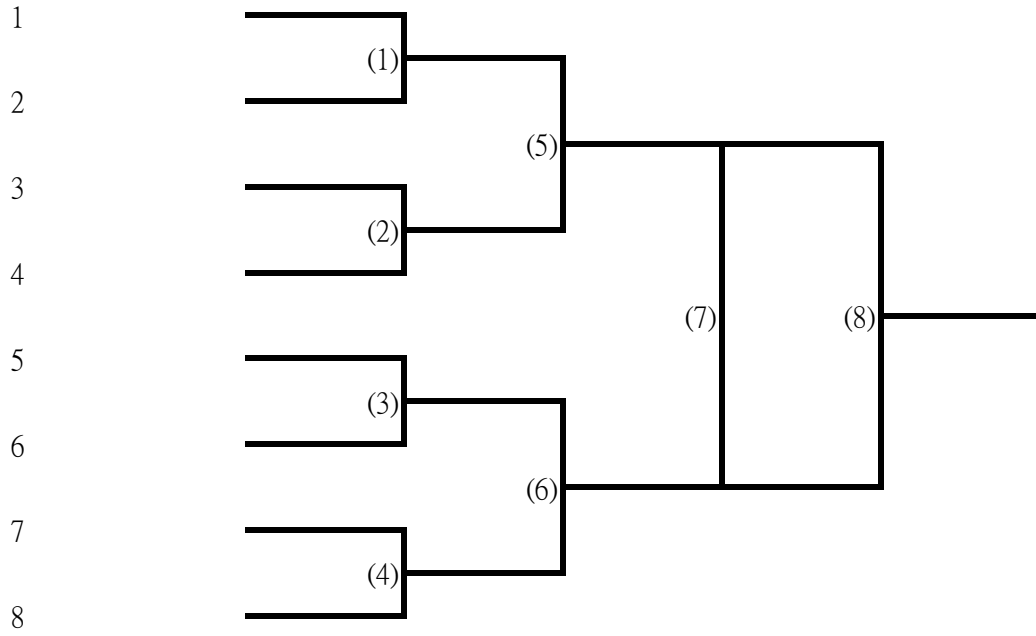

贊助單位

感謝以下單位贊助本屆興大盃之比賽球、獎品

- 臺灣雙魚乒乓獨家代理廠商 德洲科技有限公司



公司名稱：德洲科技有限公司

地址：新北市新莊區五權一路三號二樓之一

電話：(02)2298-9047(8)

0910-096-069

傳真：(02)2298-9049

電子郵件：info@smartpong.com.tw

網站：www.smartpong.com.tw

- 康達體育用品社

地址：台中市東區進德路148號

電話：0931-698-223

營業時間：週一至週日 15：00-21：00

- 金牌桌球體育用品社

地址：台中市北區富強街124號

電話：(04) 2233-3483

營業時間：週一至週六 10：00-22：00

週日 12：00-22：00

感謝各位選手
的參與

